



CLIMATE SOLUTION FOR GREEN ENVIRONMENT

РУКОВОДСТВО ПО ЭКСПЛУАТАЦИИ ДЛЯ МУЛЬТИ СПЛИТ-СИСТЕМ

Благодарим Вас за покупку нашего кондиционера.
Внимательно изучите данное руководство и храните
его в доступном месте.



Продукция сертифицирована



Большая библиотека технической документации
<http://splitoff.ru/tehn-doc.html>
каталоги, инструкции, сервисные мануалы, схемы.

ПРАВИЛА БЕЗОПАСНОЙ ЭКСПЛУАТАЦИИ

⚠ ВНИМАНИЕ!

Не пытайтесь самостоятельно устанавливать кондиционер. Обратитесь к квалифицированному специалисту.

⚠ ВНИМАНИЕ!

Не просовывайте пальцы или посторонние предметы через воздуховыпускную решетку внутреннего и наружного блоков, так как это может привести к травме от вращающегося вентилятора.

⚠ ВНИМАНИЕ!

Не разрешайте детям самостоятельно включать кондиционер. Дети могут включать кондиционер только под присмотром взрослых.

⚠ ВНИМАНИЕ!

Не пытайтесь самостоятельно ремонтировать кондиционер. Внутренние агрегаты кондиционера находятся под напряжением, которое опасно для жизни! Во избежание поражения электрическим током не открывайте и не снимайте крышку кондиционера. Отключение электропитания не гарантирует от поражения электрическим током.

⚠ ВНИМАНИЕ!

Во избежание поражения электрическим током не брызгайте и не лейте воду и другие жидкости на кондиционер.

⚠ ВНИМАНИЕ!

Во избежание повреждения во время грозы отключите кондиционер и выньте вилку из розетки. Если кондиционер не используется длительное время, то отключите его и выньте вилку из розетки.

Во избежание поражения электрическим током перед началом чистки и технического обслуживания отключите кондиционер от сети электропитания. Чистку проводите в соответствии с указаниями данного руководства.

⚠ ВНИМАНИЕ!

Для обеспечения эффективной работы кондиционера эксплуатируйте его в температурно-влажностных условиях, указанных в данном руководстве. В противном случае возможно нарушение нормальной работы агрегата или протечка конденсата.

⚠ ВНИМАНИЕ!

Задавайте комфортный температурный режим в помещении, особенно если в нем находятся дети, больные или пожилые люди.

⚠ ВНИМАНИЕ!

При чистке кондиционера не пользуйтесь жидкими или аэрозольными очистителями. Используйте для этой цели сухую мягкую ткань.

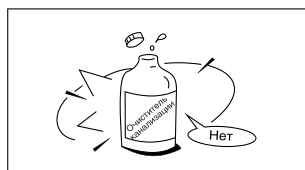
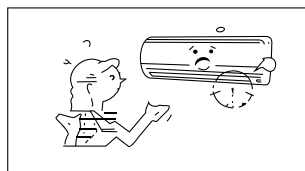
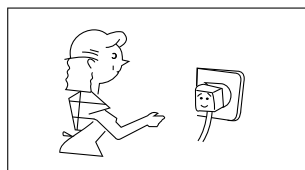
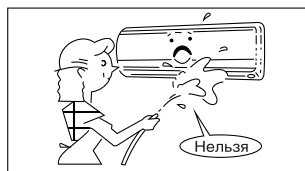
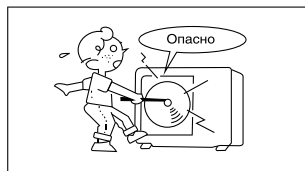

УСТРОЙСТВО КОНДИЦИОНЕРА

ВНУТРЕННИЙ БЛОК

1. Корпус (передняя панель)
2. Фильтр
3. Горизонтальные жалюзи
4. Вертикальные жалюзи (внутри)
5. Дисплей
6. Трубы для хладагента*
7. Дренажный шланг*
9. Межблочный кабель*

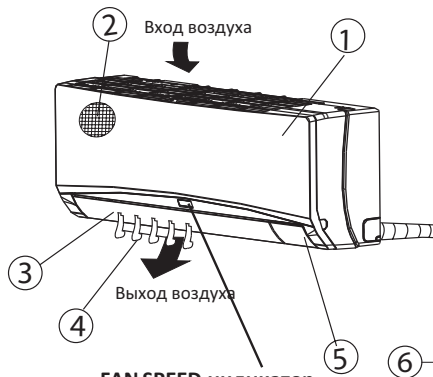

FAN SPEED индикатор
Отображает скорость вентилятора





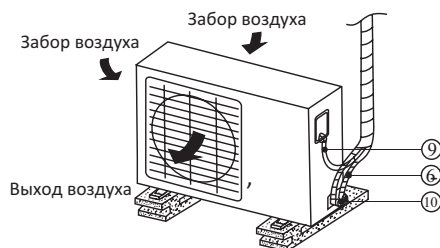
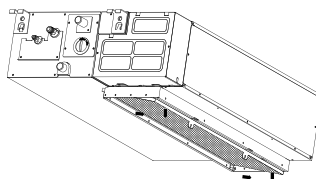
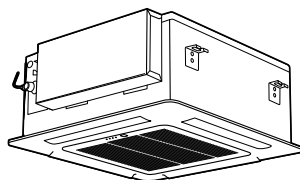
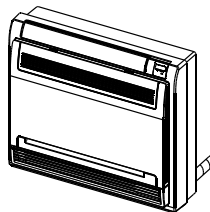

НАРУЖНЫЙ БЛОК

6. Трубы для хладагента*
9. Межблочный кабель*
10. Сервисные вентили

**не входят в комплект*



ПАНЕЛЬ ИНДИКАЦИИ

- 
RUN индикатор
 Отображает работу кондиционера
- 
AUTO operation индикатор
 Отображает работу автоматического режима Auto
- 
DEFROST operation индикатор
 Отображает режим работы оттаивания или режим "Hot start".
- 
TIMER индикатор
 Отображает режим работы по таймеру.
- 
TURBO operation индикатор
 Отображает работу режима TURBO (только при охлаждении или обогреве)
- 
DIGITAL индикатор
 Цифровой индикатор показывает установленную температуру когда кондиционер работает.
- 
Ion индикатор

Настенный блок

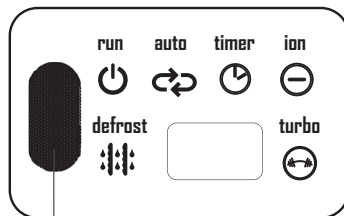

Фотоприемник

Консольный блок

Фотоприемник

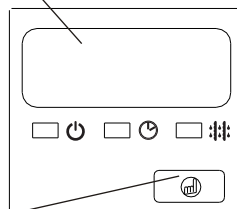

Кнопка аварийного управления

Кассетный блок

Фотоприемник

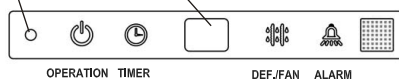

Канальный блок



ЭКСПЛУАТАЦИЯ КОНДИЦИОНЕРА

УСЛОВИЯ ЭКСПЛУАТАЦИИ

Режим работы	Охлаждение	Обогрев	Осушение
Воздух в помещении	От 17 до 32 °С	От 0 до 30 °С	От 17 до 32 °С
Наружный воздух	От 18 до 43 °С	От -7 до 24 °С	От 11 до 43 °С

ПРИМЕЧАНИЕ:

1. Если указанные условия эксплуатации не выполняются, то срабатывают устройства защиты, что ведет к нарушению нормальной работы агрегата.
2. Если кондиционер работает в режиме охлаждения при высокой относительной влажности (более 80 %), то на лопатках заслонок может образовываться конденсат и стекать на пол.

УСТРОЙСТВО ЗАЩИТЫ КОМПРЕССОРА

Для защиты компрессора от коротких циклов предусмотрена 3минутная задержка включения кондиционера после его отключения.

ПЕРЕБОИ ЭЛЕКТРОПИТАНИЯ

- При перебоях электропитания кондиционер полностью отключается. При возобновлении электропитания индикатор рабочего режима (OPERATION) начинает мигать. Чтобы включить кондиционер, нажмите кнопку "ON/OFF" (ВКЛ/ВЫКЛ.) на пульте дистанционного управления.
- Гроза или работающий рядом радиотелефон могут вызвать нарушения нормальной работы кондиционера. В этом случае отключите и снова включите электропитание, затем нажмите кнопку «ON/OFF» (ВКЛ/ВЫКЛ.) на пульте дистанционного управления.

РЕЖИМ ОБОГРЕВА

Предварительный подогрев

Сразу после включения кондиционер не подает нагретый воздух в помещение. Подача нагретого воздуха начинается приблизительно через 5 минут после включения. Это время необходимо для нагрева теплообменника внутреннего блока.

При включении подачи воздуха индикатор "DEFROST" гаснет.

Регулирование расхода нагретого воздуха

После того как фактическая температура воздуха в помещении достигнет заданного значения, происходит автоматическое снижение скорости вентилятора.

Защита от замораживания

Если в режиме обогрева происходит замораживание теплообменника наружного блока, то автоматически включается режим оттаивания (приблизительно на 510 минут). Во время цикла оттаивания на панели внутреннего блока горит индикатор "DEFROST", вентиляторы внутреннего и наружного блоков остаются отключенными.

Теплопроизводительность

При работе в режиме обогрева кондиционер переносит тепло, содержащееся в наружном воздухе, в помещение (принцип действия теплового насоса). При понижении температуры наружного воздуха температура на выходе внутреннего блока также снижается.

СОВЕТЫ ПО ЭКСПЛУАТАЦИИ

- Поддерживайте в помещении комфортную температуру воздуха.
- Загрязненный воздушный фильтр снижает эффективность охлаждения и обогрева, поэтому чистите его не реже одного раза в две недели.
- Не открывайте двери и окна слишком часто. Это поможет Вам сохранить холод или тепло в помещении.
- В солнечный день при работе кондиционера в режиме охлаждения закрывайте шторы.
- Пользуйтесь таймером для задания времени включения и отключения кондиционера.

ДИСПЛЕЙ ПУЛЬТА УПРАВЛЕНИЯ

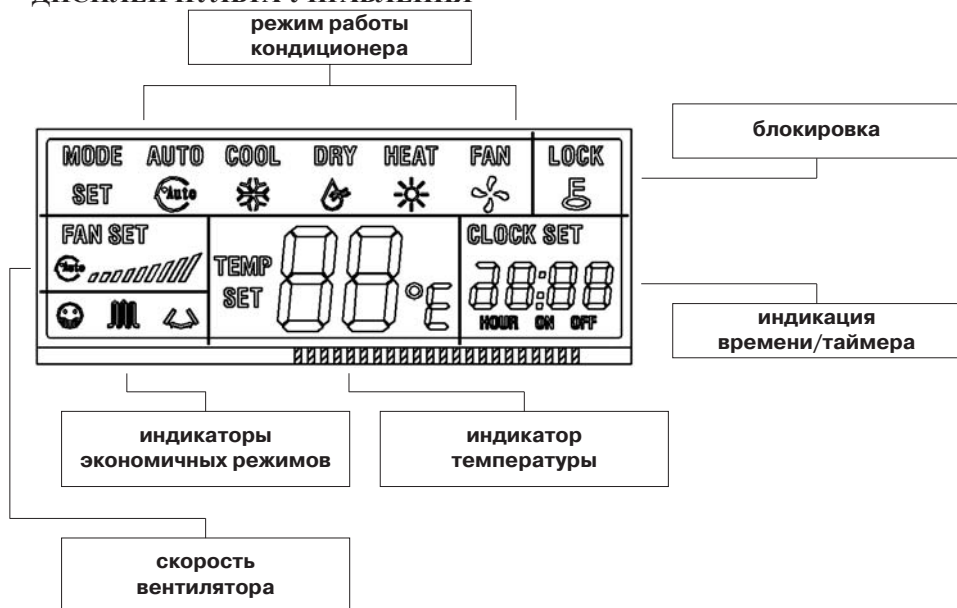

- Режим работы кондиционера - индикация текущего режима работы кондиционера AUTO (Автоматический) - COOL (Охлаждение) - DRY (Осушение) - HEAT (Обогрев) - FAN (Вентиляция). Все режимы переключаются последовательно, нажатием кнопки MODE. После режима FAN произойдет переключение на режим AUTO.
- Блокировка кондиционера - при нажатии кнопки LOCK блокируется клавиатура пульта управления и на дисплее появится изображение ключа.
- Блок индикации времени/таймера - в этом блоке отображается время и настройки таймера.
- Индикатор температуры - индикация текущей или установленной температуры.
- Индикаторы экономичных режимов - при нажатии на кнопку экономичных режимов здесь отображается текущий режим.
- Скорость вентилятора - отображение текущей скорости вентилятора.

Кнопки пульта управления

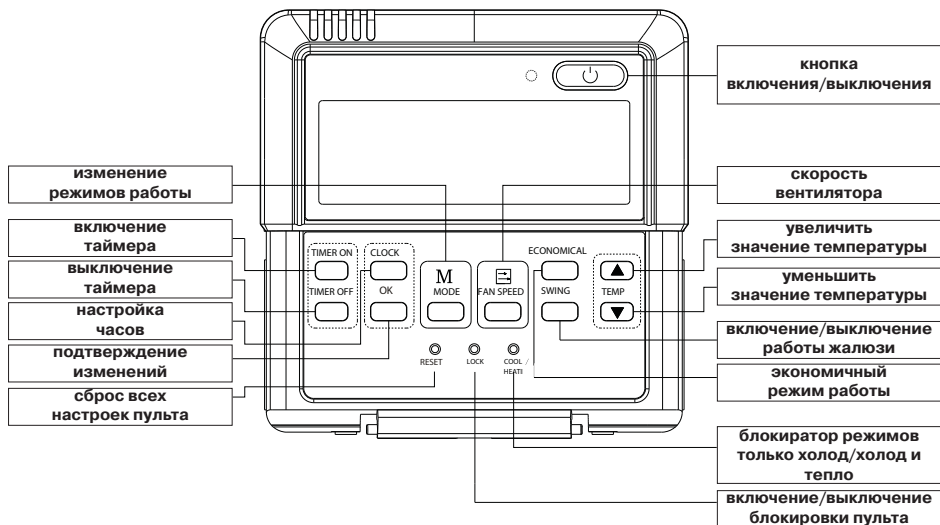

Кнопка включения/отключения кондиционера. Нажмите эту кнопку для включения оборудования.



Кнопка переключения режимов работы кондиционера. Нажмите эту кнопку, чтобы переключить режим работы кондиционера.



Кнопки включения/выключения кондиционера по таймеру.

Нажмите кнопку TIMER ON, чтобы выставить требуемое время для включения кондиционера. Каждое нажатие кнопки изменяет время на 30 минут. После 10 часов время будет изменяться на один час.

Нажмите кнопку TIMER OFF, чтобы выставить требуемое время для выключения кондиционера. Каждое нажатие кнопки изменяет время на 30 минут. После 10 часов время будет изменяться на один час.



Кнопка переключения скорости работы вентилятора. Нажмите на эту кнопку для изменения скорости работы вентилятора. Скорость работы изменяется по следующему алгоритму:

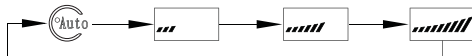

Кнопка переключения экономичных режимов работы. Нажатие на эту кнопку приведет к включению режима «сон» в кондиционере.



Кнопки переключений значения температуры. Нажатие кнопки приводит к изменению настройки температуры на один градус.



Кнопка включения/выключения работы жалюзи. Нажмите эту кнопку для включения жалюзи, и жалюзи будут работать в автоматическом режиме. Повторное нажатие приведет к отключению автоматической работы, и жалюзи останутся в том положении, в каком они были при нажатии кнопки.



Клавиши сброса настроек, блокировки, и переключения пульта на режимы «только холод» / «холод и тепло». Нажмите на них спичкой или подобным предметом для активации функции.

Запуск кондиционера

Для включения кондиционера нажмите на пульте дистанционного управления кнопку включения/выключения.

Выбор режима работы

Для выбора режима работы нажимайте кнопку [MODE]. Режим работы меняется при каждом нажатии кнопки в такой последовательности:

AUTO (Автоматический) > COOL(Охлаждение) > DRY(Осушение) > HEAT (Обогрев) > FAN ONLY (Вентиляция)

Работа в режиме Охлаждения/Обогрева

1. Чтобы выбрать работу в режиме «охлаждения» или «обогрева», нажимайте кнопку [MODE].
2. С помощью кнопок [▼] и [▲] установите желаемую температуру в помещении в диапазоне от +17°C до +30°C.
3. Выберите режим работы вентилятора с помощью кнопки [FAN SPEED].

Работа в режиме Осушения

1. Нажмите кнопку [MODE] для выбора режима «осушение».
2. С помощью кнопок [▼] и [▲] установите желаемую температуру в помещении в диапазоне от +17°C до +30°C. **Примечание:** В режиме «осушение» скорость работы вентилятора устанавливается на AUTO (автоматическую).



Работа в режиме Вентиляции

1. Нажмите кнопку [MODE] для выбора режима «вентиляция».
2. Выберите режим работы вентилятора с помощью кнопки [FAN SPEED]. **Примечание:** В режиме «вентиляция» настройка температуры невозможна.

Режим AUTO

1. Чтобы выбрать работу в режиме «авто», нажимайте кнопку [MODE].
2. С помощью кнопок [▼] и [▲] установите желаемую температуру в помещении в диапазоне от +17°C до +30°C. **Примечание:** В режиме «авто» выбор скорости работы вентилятора осуществляется кондиционером.

Выбор скорости работы вентилятора

Чтобы настроить скорость работы вентилятора, нажимайте кнопку [FAN SPEED]. При каждом нажатии кнопки установка скорости будет меняться следующим образом: AUTO (Автоматический) >  (Низкая) >  (Средняя) >  (Высокая).

Примечания:

- При выборе установки «Auto» скорость работы вентилятора будет определяться кондиционером в соответствии с другими настройками.
- В режиме «вентиляции» настройка температуры недоступна.

Настройка температуры

Для установки температуры используются кнопки [▼] и [▲]. Настройка температуры не доступна в режиме «вентиляции».

Настройка таймера

1. Нажмите кнопку [TIMER ON] для установки времени включения кондиционера, и кнопку [TIMER OFF] для установки времени выключения.
2. Задайте нужное время нажимая на кнопку TIMER ON. Каждое нажатие на кнопку меняет показания на 30 минут. Когда значение времени превысит 10 часов, показания станут изменяться с интервалом в 1 час.
3. Цифры снова начнут гореть постоянно, некоторое время будет мигать индикатор передачи данных. После завершения изменения настроек внутренний блок кондиционера издаст подтверждающий звук. Настройки вступят в действие.
4. Чтобы отменить установку таймера, нажимайте кнопки до тех пор, пока на них не появится показатель 0.0.
5. Чтобы изменить настройки таймера, нажмите соответствующую кнопку [TIMER ON] или [TIMER OFF], а дальше выполните шаги с 1 по 3.

Примечания:

- Таймер предполагает настройку в пределах суток.
- Настройка таймера не работает, если таймер включения и таймер выключения настроены на одно время.

Функции блокировки и сброса настроек

- Если необходимо сбросить настройки кондиционера, с помощью тонкой палочки или спички нажмите кнопку [RESET]. На часах отобразится 00:00, включится режим AUTO и температура установится на 24 °C.
- Если вы хотите зафиксировать текущие настройки, с помощью тонкой палочки или спички нажмите кнопку [LOCK]. Теперь изменение настроек будет невозможно до тех пор пока не будет повторно нажата кнопка LOCK.

ФУНКЦИИ ПУЛЬТА ДУ

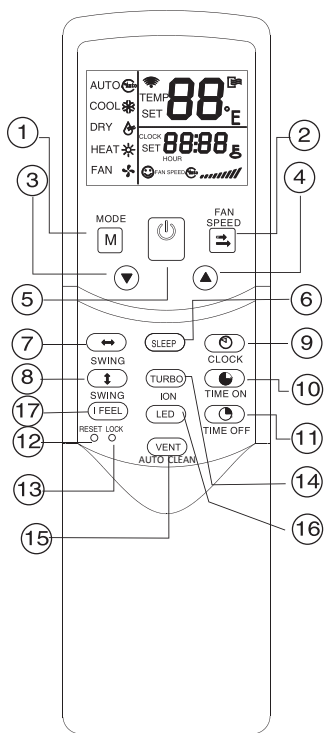

Модель	R05
Напряжения питания	3В (используются два щелочных элемента питания типа LR03)
Минимальное напряжение питания	2,4 В
Рабочая дистанция (при напряжении питания 3В)	8 метров
Рабочий температурный диапазон	от -5°C до +60°C

- ① Кнопка выбора режима работы (MODE) : при каждом нажатии изменяется режим работы в следующем порядке:

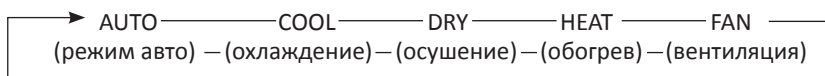

- ② Кнопка выбора скорости вентилятора (Fan speed setting): при каждом нажатии изменяется скорость в следующем порядке:

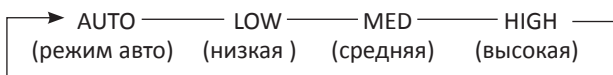

- ③ Кнопка увеличения температуры (ADJUST↑): каждое нажатие увеличивает установку температуры на 1°C.
- ④ Кнопка уменьшения температуры (ADJUST↓): каждое нажатие уменьшает установку температуры на 1°C.
- ⑤ Кнопка включения/выключения (ON/OFF): нажатие кнопки включает или выключает кондиционер.

- ⑥ Кнопка включения режима сна
- ⑦ Кнопка включения/выключения автоматического режима горизонтального жалюзи (Swing \longleftrightarrow). Активирует или выключает автоматический режим работы горизонтального жалюзи.
- ⑧ Кнопка включения/выключения автоматической режима основного(вертикального) жалюзи (Swing \updownarrow). Активирует или выключает автоматический режим работы вертикального (основного) жалюзи (в зависимости от модели).
- ⑨ Кнопка установки часов (Clock): Дисплей пульта ДУ может показывать режим реального времени (часы). Для установки часов нажать кнопку (Clock) в течении 5 сек., значок часов будет мигать через 0,5 сек. Для установки минут нажать кнопку (Clock) в течении 5 сек, значок минут будет мигать через 0,5 сек. Нажимая кнопки увеличения температуры (ADJUST \uparrow) и кнопку уменьшения температуры (ADJUST \downarrow) выставить текущее время. После установки текущего времени необходимо нажать кнопку подтверждения (OK).
- ⑩ Кнопка таймера включения (TIME ON): используется для активации таймера включения и изменения временной задачи . Каждое нажатие кнопки увеличивает установку на 0,5 часа, после установки 10 часов, каждое нажатие увеличивает установку таймера на 1 час. После установки таймера необходимо нажать кнопку подтверждения (OK). Установка времени 0:00 сбрасывает установки таймера включения.
- ⑪ Кнопка таймера выключения (TIME OFF): используется для активации таймера выключения и изменения временной задачи . Каждое нажатие кнопки увеличивает установку на 0,5 часа, после установки 10 часов, каждое нажатие увеличивает установку таймера на 1 час. После установки таймера необходимо нажать кнопку подтверждения (OK). Установка времени 0:00 сбрасывает установки таймера выключения.
- ⑫ Кнопка сброса (RESET): обнуляет все сделанные на пульте ДУ установки.
- ⑬ Кнопка блокировки (LOCK): служит для блокировки/разблокировки сделанных установок.
- ⑭ Кнопка включения режима TURBO или ионизатора (в зависимости от модели).
- ⑮ Кнопка включения режима вентиляции или функции самоочистки (в зависимости от модели).
- ⑯ Кнопка включения или отключения дисплея.
- ⑰ Кнопка включения режима I FEEL.

ИНДИКАТОР ПУЛЬТА ДУ

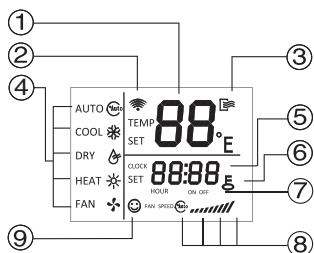

- 1 Индикатор температуры (TEMP): Показывает установленную температуру во всех режимах кроме режима вентиляции (FAN). Для изменения установок используются кнопки увеличения температуры (ADJUST↑) и уменьшения температуры (ADJUST↓).
- 2 Индикатор передачи сигнала: мигает при передаче сигнала на кондиционер пультом ДУ.
- 3 Индикатор включенного/выключенного состояния: появляется, когда кондиционер включен с пульта ДУ, и отсутствует, когда выключен с пульта ДУ. Для изменения используется кнопка включения/выключения (ON/OFF).
- 4 Индикатор текущего режима работы кондиционера: показывает выбранный режим работы; автоматический, охлаждение, осушение, обогрев и вентиляция. Для изменения используется кнопка выбора режима работы (MODE).
- 5 Индикатор времени: показывает текущее время. Для изменения нажать кнопку (Clock) в течении 5 сек, значок часов будет мигать через 0,5 сек. Для установки минут нажать кнопку (Clock) в течении 5 сек, значок минут будет мигать через 0,5 сек. Нажимая кнопки увеличения температуры (ADJUST↑) и кнопку уменьшения температуры (ADJUST↓) выставить текущее время. После установки текущего времени не обходимо нажать кнопку подтверждения (OK).
- 6 Индикатор блокировки, показывает, заблокированы или свободны установки для изменений. Для изменения нажимать кнопка блокировки (LOCK).
- 7 Индикатор таймера включения и таймера выключения: показывает состояние и установки таймеров. Для изменения установок использовать кнопки таймера включения (TIME ON) или таймера выключения (TIME OFF). Каждое нажатие кнопки увеличивает установку на 0,5 часа, после установки 10 часов, каждое нажатие увеличивает установку таймера на 1 час. После установки таймера необходимо нажать кнопку подтверждения (OK). Установка времени 0:00 сбрасывает установки таймера включения, используется аналогично для таймера включения (TIME ON) и таймера выключения (TIME OFF).
- 8 Индикатор установленной скорости вентилятора внутреннего блока кондиционера: режим авто, низкая, средняя, высокая. Для изменения используется кнопка выбора скорости вентилятора (Fan speed) при каждом нажатии изменяется скорость в следующем порядке:

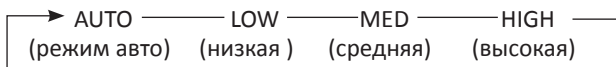

- 9 Индикатор экономичного режима: показывает, что кондиционер работает в экономичном режиме.

РАБОТА С ПУЛЬТОМ ДУ

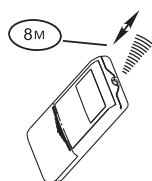
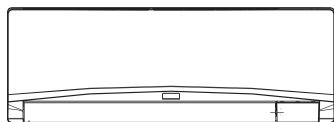

Расположение пульта ДУ в помещении.

Располагайте пульт ДУ в прямой видимости от внутреннего блока кондиционера, и на расстоянии не превышающем 8 метров. Это особенно важно при работе с таймером. Если пульт ДУ находится на расстоянии превышающем 8 метров, задержка в передаче сигнала может достигать 15 сек.

⚠ ПРЕДУПРЕЖДЕНИЕ

Стены, двери, занавесы, предметы мебели, и т.д. загромождающие прямую видимость от пульта ДУ

до внутреннего блока кондиционера блокируют работу пульта ДУ. Не допускайте попадания любых жидкостей на пульт ДУ. Не допускайте попадания прямых солнечных лучей на пульт ДУ и панель управления внутреннего блока. Некоторые электрические устройства могут вызывать помехи в работе пульта ДУ.

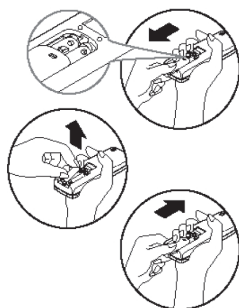

Замена элементов питания

В пульте ДУ используются два щелочных элемента питания типа LR03. Сдвиньте нижнюю крышку пульта ДУ, и установите, соблюдая указанную полярность элементы питания. Установите крышку на место. После замены элементов питания установите показания часов пульта ДУ.

РАБОТА В АВТОМАТИЧЕСКОМ РЕЖИМЕ

Автоматический режим (AUTO):

Включить питание кондиционера. Индикатор OPERATION на панели управления и индикации внутреннего блока будет мигать.

1. Нажимая кнопку выбора режима работы (MODE) выбрать автоматический режим (AUTO).
2. Установить кнопками увеличения температуры (ADJUST▲) и уменьшения температуры (ADJUST▼) желаемое значение. Диапазон возможного изменения установленной температуры от +17°C до +30°C.
3. Нажать кнопку включения/выключения ON/OFF на пульте ДУ. Кондиционер начнет работать и будет светиться индикатор OPERATION на панели управления и индикации внутреннего блока. В данном режиме невозможно изменить скорости вентилятора внутреннего блока кондиционера.
4. В автоматическом режиме работы возможно использование экономичного режима.

РАБОТА В РЕЖИМАХ ОХЛАЖДЕНИЯ/ОБОГРЕВА/ВЕНТИЛЯЦИИ

Режимы охлаждения/обогрева/вентиляции (COOL, HEAT, FAN):

1. Установить кнопкой выбора режима работы (MODE) необходимый режим, охлаждения, обогрева, или вентиляции (COOL, HEAT, FAN).
2. Установить кнопками увеличения температуры (ADJUST ▲) и уменьшения температуры (ADJUST ▼) желаемое значение. Диапазон возможного изменения установленной температуры от +17°C до +30°C.
3. Установить кнопкой выбора скорости вентилятора (Fan speed) необходимое значение, режим авто, низкая, средняя, высокая (AUTO,LOW,MED,HIGH)
4. Нажать кнопку включения/выключения ON/OFF на пульте ДУ. Кондиционер начнет работать в выбранном режиме, и будет светиться индикатор OPERATION на панели управления и индикации внутреннего блока. Выключается кондиционер кнопкой включения/выключения ON/OFF на пульте ДУ.

Примечание: в режиме вентиляции (FAN) экономичный режим не работает, так же не работает установка температуры.

РЕЖИМ ОСУШЕНИЯ

Режим осушения (DRY):

1. Установить кнопкой выбора режима работы (MODE) режим осушения (DRY).
2. Установить кнопками увеличения температуры (ADJUST ▲) и уменьшения температуры (ADJUST ▼) желаемое значение. Диапазон возможного изменения установленной температуры от +17°C до +30°C.
3. Нажать кнопку включения/выключения ON/OFF на пульте ДУ, кондиционер начнет работать в режиме осушения (DRY), и будет светиться индикатор OPERATION на панели управления и индикации внутреннего блока. Выключается кондиционер кнопкой включения/выключения ON/OFF на пульте ДУ.
4. В режиме осушения (DRY) экономичный режим не работает, так же не работает установка температуры.

РАБОТА С ТАЙМЕРОМ

Работа с таймером:

Таймер включения и таймер выключения управляют работой кондиционера по установленным значениям таймеров.

Работа с таймером включения (TIME ON):

1. Нажать кнопку TIME ON, появится значок таймера на дисплее пульта ДУ, индикатор часов и минут будут мигать.
2. Нажать кнопку TIME ON снова для установки таймера.
3. Для изменения установок использовать кнопки таймера включения (TIME ON). Каждое нажатие кнопки увеличивает установку на 0,5 часа, после установки 10 часов, каждое нажатие увеличивает установку таймера на 1 час. После установки таймера необходимо нажать кнопку подтверждения (OK).
4. Через 0,5 секунды сигнал будет передан с пульта ДУ на внутренний блок кондиционера.

Работа с таймером выключения (TIME OFF):

1. Нажать кнопку TIME OFF, появится значок таймера на дисплее пульта ДУ, индикатор часов и минут будут мигать.
2. Нажать кнопку TIME OFF снова для установки таймера.
3. Для изменения установок использовать кнопки таймера выключения (TIME OFF). Каждое нажатие кнопки увеличивает установку на 0,5 часа, после установки 10 часов, каждое нажатие увеличивает установку таймера на 1 час. После установки таймера необходимо нажать кнопку подтверждения (OK).
4. Через 0,5 секунды сигнал будет передан с пульта ДУ на внутренний блок кондиционера.

Одновременная работа с таймерами включения (TIME ON) и выключения (TIME OFF):

1. Сделать установки таймера включения (TIME ON), согласно пунктам 1. и 2.
2. Сделать установки таймера выключения (TIME OFF), согласно пунктам 1. и 2.
3. В случае одновременной установки заданий таймера включения (TIME ON) и таймера выключения (TIME OFF), не превышающих 10 часов, работа таймера выключения (TIME OFF) начинается через 0,5 часа после начала работы таймера включения (TIME ON).
В случае одновременной установки заданий таймера включения (TIME ON) и таймера выключения (TIME OFF), превышающих 10 часов, работа таймера выключения (TIME OFF) начинается через 1 час после начала работы таймера включения (TIME ON).
4. Через 0,5 секунды сигнал будет передан с пульта ДУ на внутренний блок кондиционера.

Изменение установок таймеров:

Нажмите соответствующие кнопки, и переустановите значение таймера включения (TIME ON) и таймера выключения (TIME OFF). Установка значения 0:00 на любом из таймеров приводит к его выключению!

Примечание: Временные установки таймеров включения (TIME ON) и выключения (TIME OFF) основаны на работе часов в пульте ДУ. Для работы с таймерами включения (TIME ON) и выключения (TIME OFF) необходимо выставить часы на пульте ДУ.

ПРЕДУПРЕЖДЕНИЕ

1. При замене батарей не используйте ранее работавшие элементы питания, или элементы питания разных типов. Это может привести к поломке пульта ДУ.
2. Если вы не используете пульт ДУ несколько недель или более, удалите элементы питания из пульта ДУ.
3. Нормальный срок службы элементов питания в пульте ДУ не превышает 6 месяцев. В случае задержки или затрудненности передачи команд от пульта ДУ замените элементы питания.
4. Всегда следите за тем, чтобы в прямой видимости между пультом ДУ и внутренним блоком кондиционера не было препятствий для нормальной передачи сигнала.
5. Исклучите попадания любых жидкостей на пульт ДУ.
6. Защищайте пульт ДУ от действия прямого солнечного света и воздействия высоких температур.
7. Не допускайте попадания прямого солнечного света на панель управления кондиционера, это может вызвать перебои в управлении с пульта ДУ.
8. Исклучите воздействие на пульт ДУ электромагнитных полей, это может привести к его некорректной работе.

УПРАВЛЕНИЕ КОНДИЦИОНЕРОМ БЕЗ ПУЛЬТА ДУ

Аварийное управление применяется, если пульт ДУ утерян или вышел из строя.

1. Откройте лицевую панель и поднимите ее вверх до щелчка.
2. Нажмите кнопку «АУТО», расположенную на внутреннем блоке. Кондиционер начнет работать в АВТОМАТИЧЕСКОМ режиме.
3. Для перехода в режим дистанционного управления нажмите любую кнопку на пульте дистанционного управления.
4. Кнопка “COOL” ОХЛАЖДЕНИЕ, расположенная на внутреннем блоке, предназначена для тестирования, поэтому не включайте её на длительное время.

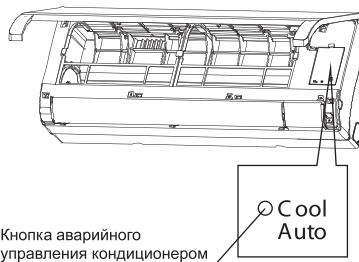

РЕГУЛИРОВАНИЕ НАПРАВЛЕНИЯ ПОТОКА ОБРАБОТАННОГО ВОЗДУХА

Правильно отрегулируйте направление потока обработанного воздуха. В противном случае обработанный воздух будет неравномерно распределяться по объему помещения, создавая дискомфорт.

1. Регулирование направления потока воздуха в горизонтальной плоскости (вправо — влево).

Направление потока воздуха в горизонтальной плоскости задается вручную поворотом вертикальной заслонки вправо или влево. Когда кондиционер работает, и горизонтальные заслонки находятся в фиксированном положении, отрегулируйте направление потока воздуха, поворачивая вертикальные заслонки с помощью рычага.

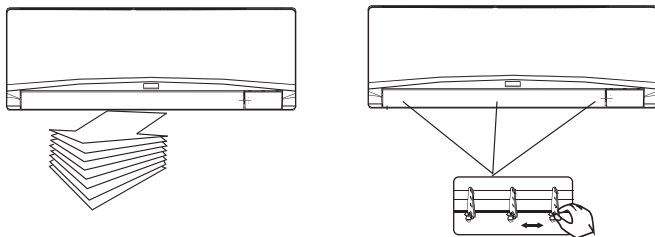

2. Регулирование направления потока воздуха в вертикальной плоскости (вверх — вниз)

Регулирование направления потока воздуха в вертикальной плоскости выполняется поворотом горизонтальных заслонок с пульта дистанционного управления при помощи кнопки

3. Включение автоматического покачивания заслонки

Для включения автоматического покачивания горизонтальной заслонки нажмите кнопку «SWING». После отключения кондиционера направляющая заслонка автоматически устанавливается в положение «Закрото». Если кондиционер отключен, то кнопка «SWING» не работает.

⚠ ВНИМАНИЕ!

- При пуске кондиционера горизонтальные заслонки не должны быть слишком сильно повернуты вверх или вниз. В противном случае может снизиться эффективность охлаждения или обогрева.
- Во избежание нарушений в работе системы управления не поворачивайте горизонтальную заслонку вручную. При нарушении нормальной работы горизонтальной заслонки отключите кондиционер, выньте вилку из розетки, через несколько минут снова вставьте вилку в розетку и включите кондиционер.
- Во избежание образования конденсата на поверхности вертикальной заслонки и стекания его на пол при продолжительной работе в режимах охлаждения или осушения не направляйте поток воздуха вниз.
- При повторном включении кондиционера горизонтальная заслонка может оставаться неподвижной около 10 с.
- Во время первого включения кондиционера при повороте горизонтальной заслонки может раздаваться шум. Это нормально, не обращайтесь на шум внимания.

ТЕХНИЧЕСКОЕ ОБСЛУЖИВАНИЕ

ЧИСТКА ВНУТРЕННЕГО БЛОКА И ПУЛЬТА ДУ

Прежде чем приступить к чистке, выньте вилку из розетки.

1. Чистку внутреннего блока и пульта ДУ выполняйте сухой мягкой тканью.
2. Если внутренний блок слишком загрязнен, смочите ткань холодной водой.
3. Снимите лицевую панель внутреннего блока, промойте ее водой и вытрите насухо тканью.

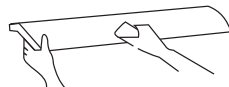

ВНИМАНИЕ!

- Запрещается чистить пульт ДУ влажной тканью.
- Не пользуйтесь для чистки бензином, растворителями, чистящими порошками или другими химически активными веществами.

ПЕРЕД ДЛИТЕЛЬНЫМ ПЕРЕРЫВОМ В ЭКСПЛУАТАЦИИ КОНДИЦИОНЕРА

1. Включите кондиционер на несколько часов в режиме вентиляции. Это позволит полностью просушить его внутренние полости.
2. Отключите кондиционер и выньте вилку из розетки.
3. Извлеките элементы питания из пульта ДУ.

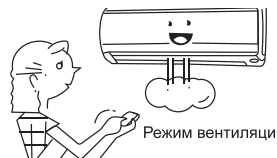

ЧИСТКА ВОЗДУШНЫХ ФИЛЬТРОВ

Перед тем, как приступить к чистке, выньте вилку из розетки.

Загрязнение фильтров приводит к снижению тепло и холодопроизводительности кондиционера. Поэтому регулярно проводите чистку моющегося и дезодорирующего фильтров.

1. Откройте и поднимите лицевую панель до щелчка. Возьмитесь за среднюю часть фильтра и потяните его вниз.
2. Извлеките дезодорирующий фильтр из моющегося фильтра.
3. Очистите моющийся фильтр с помощью воды или пылесоса и высушите его.
4. Очистите дезодорирующий фильтр
5. Выньте электростатический фильтр из рамки, как показано на рис. (не эксплуатируйте кондиционер без электростатического фильтра).



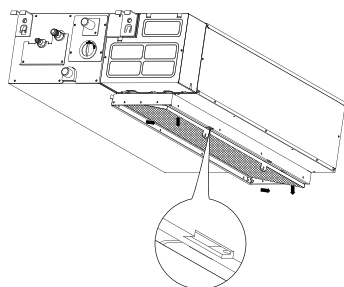
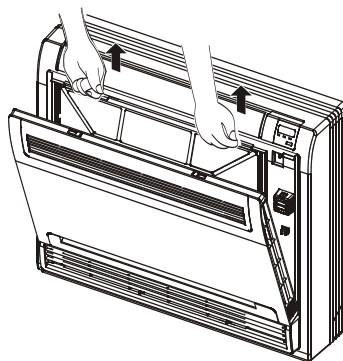
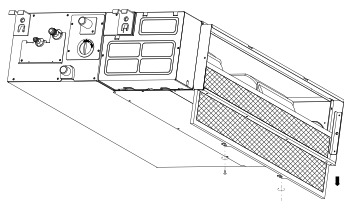
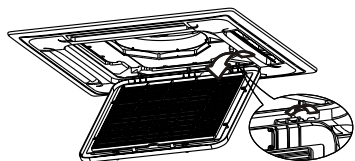
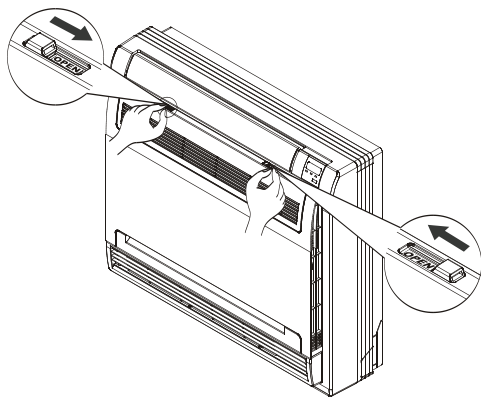
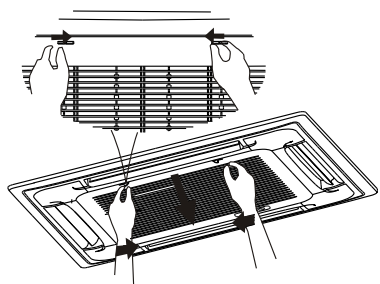

⚠ ВНИМАНИЕ!

- Во избежание поражения элеткрическим током не касайтесь электростатического фильтра в течение 10 мин. после открытия воздухозаборной решетки.
- Промойте фильтр слабым моющим средством или водой и просушите его на солнце в течение двух часов.
- Перед установкой фильтра на место проверьте, не повреждены ли разрядный электрод и рамка.

6. Установите электростатический фильтр в исходное положение.

УГОЛЬНЫЙ ФИЛЬТР / ЭЛЕКТРОСТАТИЧЕСКИЙ ФИЛЬТР

Эти фильтры следует чистить очень осторожно! Поместите фильтр в мыльный раствор на 20 минут, затем прополощите и высушите в течение 3 часов. После 4–5 чисток фильтр необходимо заменить.

МОНТАЖ

ВНИМАНИЕ!

- Монтаж кондиционера должен быть осуществлен квалифицированным специалистом.
- Убедитесь, что параметры сети электропитания соответствуют электрическим характеристикам, указанным на заводской табличке кондиционера.
- В линии электропитания должен быть установлен автоматический выключатель с заземлением или сетевой выключатель с отключающей способностью, в 1,5 раза превышающей максимальный потребляемый ток агрегата.
- Если вилка кондиционера не соответствует розетке сети электропитания, обратитесь к квалифицированному электрику для замены розетки.
- Не эксплуатируйте кондиционер при поврежденном кабеле электропитания. По вопросу замены поврежденного кабеля обратитесь к квалифицированному специалисту.
- Позаботьтесь, чтобы шум и горячий воздух от наружного блока не мешали соседям.
- При нарушении нормальной работы кондиционера обратитесь в гарантийную мастерскую.
- По вопросу перемещения или демонтажа кондиционера обратитесь в сервисный центр.
- Не загораживайте воздухозаборные и воздуховыпускные отверстия наружного блока, так как это может привести к снижению тепло или холодопроизводительности.

ПОИСК И УСТРАНЕНИЕ НЕИСПРАВНОСТЕЙ

При возникновении следующих неисправностей отключите кондиционер, отсоедините его от сети электропитания и обратитесь в сервисный центр.

Неисправности	Появилась индикация E1; E2; E34 E4; E5; E6. Вы отключили кондиционер и через 2–3 минуты включили его снова, но индикация ошибки продолжается.
	Часто перегорает плавкий предохранитель или срабатывает автоматический выключатель.
	Внутрь кондиционера попала вода или посторонние предметы.
	Плохо работает приемник сигналов пульта ДУ или выключатель кондиционера.
	Другие нарушения в работе кондиционера.

Неисправность	Причина	Способ устранения
Кондиционер не работает	Отсутствует электропитание.	Подождите, пока возобновится электропитание.
	Вилка не вставлена в розетку.	Вставьте вилку в розетку.
	Перегорел предохранитель.	Замените предохранитель.
	В пульте ДУ разрядились элементы питания.	Замените элементы питания.
	Кондиционер отключился по таймеру.	Отмените настройку таймера.
Недостаточная холодо- или теплопроизводительность	Задана слишком высокая (в режиме охлаждения) или слишком низкая (в режиме обогрева) температура воздуха в помещении.	Правильно задайте температуру.
	Воздушный фильтр забит пылью.	Очистите воздушный фильтр.
	Посторонние предметы загораживают воздухозаборную или воздуховыпускную решетку наружного блока.	Удалите посторонние предметы.
	Открыты двери или окна.	Закройте двери или окна.
Кондиционер не охлаждает и не обогревает	Посторонние предметы загораживают воздухозаборную или воздуховыпускную решетку наружного блока.	Удалите посторонние предметы и снова включите кондиционер.
	Активизирована трехминутная задержка включения.	Немного подождите.
Если устранить неисправность не удалось, обратитесь в сервисный центр, назовите модель изделия и подробно опишите возникшую неисправность.		

ВНИМАНИЕ!

Во избежание поражения электрическим током не меняйте электропроводку и не проводите ремонт кондиционера самостоятельно.

СРОК ЭКСПЛУАТАЦИИ

Срок эксплуатации прибора составляет 10 лет при условии соблюдения соответствующих правил по установке и эксплуатации.

ПРАВИЛА УТИЛИЗАЦИИ

По истечении срока службы кондиционер должен подвергаться утилизации в соответствии с нормами, правилами и способами, действующими в месте утилизации.

Дата выпуска

Изготовитель

SN: B118310126710B02120088.

12 13 - -
14 - - (1-
15 16 - -

10B02 2010 02



Большая библиотека технической документации
<http://splitoff.ru/tehn-doc.html>
 каталоги, инструкции, сервисные мануалы, схемы.