



Фанкойлы

Технические Данные

Круглопоточный кассетный тип



ECDRU11-400

FWC-BT/BF



Фанкойлы

Технические Данные

Круглопоточный кассетный тип



ECDRU11-400

FWC-BT/BF

FWC-BT/BF

I	Круглопоточный кассетный тип	
	FWC-BT.....	3
	FWC-BF.....	19

1

2

СОДЕРЖАНИЕ

FWC-BT

1	Характеристики	4
2	Технические характеристики	5
	Технические параметры	5
	Электрические параметры	5
3	Электрические параметры	6
	Электрические данные	6
4	Установки защитного устройства	7
	Установки защитного устройства	7
5	Опции	8
	Опции	8
6	Таблицы производительности	10
	Таблицы холодопроизводительности	10
	Таблицы теплопроизводительностей	11
7	Размерные чертежи	12
	Размерные чертежи	12
8	Центр тяжести	14
	Центр тяжести	14
9	Схемы трубопроводов	15
	Схемы трубопроводов	15
10	Данные об уровне шума	16
	Спектр звуковой мощности	16
	Спектр звукового давления	17
11	Характеристика гидравлической системы	18
	Кривая падения давления воды Испаритель	18

1 Характеристики

- Автоматизированные жалюзи, изменяющие свое положение на 360°, обеспечивают равномерное распределение температуры и потоков воздуха
- Декоративная панель белого цвета в современном стиле (RAL9010)
- Воздухозабор свежего воздуха для благоприятных условий проживания
- Комфортная горизонтальная подача воздуха обеспечивает работу без сквозняков и предупреждает загрязнение потолка
- Возможность закрыть одну или две жалюзи для монтажа в углу комнаты
- Стандартный дренажный насос с высотой подъема 850 мм



1

1

2 Технические характеристики

2-1 Технические параметры				FWC06B7TV1B	FWC07B7TV1B	FWC08B7TV1B	FWC09B7TV1B
Холодопроизводительность	Общая производительность	Сверхвыс.	кВт	5,8 (1)	6,8 (1)	7,7 (1)	8,7 (1)
		Выс.	кВт	5,0 (1)	5,6 (1)	6,3 (1)	7,2 (1)
		Низк.	кВт	4,1 (1)	4,7 (1)	4,9 (1)	5,7 (1)
	Ощутимая мощность	Сверхвыс.	кВт	4,1 (1)	4,7 (1)	5,6 (1)	6,5 (1)
		Выс.	кВт	3,4 (1)	4,0 (1)	4,5 (1)	5,3 (1)
		Низк.	кВт	2,8 (1)	3,3 (1)	3,5 (1)	4,1 (1)
Теплопроизводительность	2-трубн.	Сверхвыс.	кВт	8,0 (2)	8,9 (2)	10,6 (2)	12,1 (2)
		Выс.	кВт	6,3 (2)	7,1 (2)	8,3 (2)	9,5 (2)
		Низк.	кВт	5,5 (2)	5,9 (2)	6,9 (2)	7,8 (2)
Входная мощность	Сверхвыс.		W	45	54	77	107
	Выс.		W	40	46	58	76
	Низк.		W	34	37	39	45
Размеры	Блок	Высота	мм	288			
		Ширина	мм	840			
		Глубина	мм	840			
Вес	Блок		кг	26			
Теплообменник	Ряды	Количество		2			
	Шаг ребер		мм	1,5			
Потеря давления воды	Охлаждение		кПа	15	19	26	34
	Нагрев		кПа	15	19	26	34
Вентилятор	Тип		Турбовентилятор				
	Количество		1				
	Расход воздуха	Выс.	м³/ч	1.062	1.236	1.518	1.776
		Средний уровень		м³/ч	894	1.038	1.200
Низк.		м³/ч	720	840	888	1.044	
Двигатель вентилятора	Скорость	Ступени		3			
	Модель		QTS48C15M				
Уровень звуковой мощности	Сверхвыс.		дБ(А)	43	47	53	57
	Выс.		дБ(А)	36	39	44	49
	Низк.		дБ(А)	31	33	36	40
Уровень звукового давления	Сверхвыс.		дБ(А)	29	33	39	43
	Выс.		дБ(А)	24	28	32	37
	Низк.		дБ(А)	21	22	24	28

Стандартные аксессуары : Зажим для сливного шланга;

Стандартные аксессуары : Уплотнительное кольцо;

Стандартные аксессуары : Шайба для подвешного кронштейна;

Стандартные аксессуары : Изоляция;

Стандартные аксессуары : Руководство по установке и эксплуатации;

Стандартные аксессуары : Инструкции по установке;

Стандартные аксессуары : Винты;

Стандартные аксессуары : Сливной шланг;

2-2 Электрические параметры				FWC06B7TV1B	FWC07B7TV1B	FWC08B7TV1B	FWC09B7TV1B
Электропитание	Фаза		1~				
	Частота		Гц	50			
	Напряжение		V	220-240			

Примечания

(1) Охлаждение: температура воздуха 27°CDB, 19°CWB; температура воды на входе 7°C; температура воды на выходе 12°C

(2) Нагрев: 2-трубн.: температура воздуха 20°CDB; температура воды на входе 50°C

(3) Не допускайте попадания в блок воды температурой менее 5°C или более 50/70°C, это может повредить блок

(4) Распределительная коробка включена в значение высоты

3 Электрические параметры

3 - 1 Электрические данные

FWC-BT/BF

Модель	Тип	Блоки			Электропитание		IFM		Вход (Вт)	
		Гц	Диапазон напряжения	Пределы напряжения	MCA	MFA	кВт	FLA	Охлаждение	Нагрев
FWC06BT	V1	50	220-240	Макс. 264 Мин. 198	0,3	16	0,120	0,2	45	45
FWC07BT					0,4	16	0,120	0,3	54	54
FWC08BT					0,6	16	0,120	0,5	77	77
FWC09BT					0,9	16	0,120	0,7	107	107
FWC06BF					0,3	16	0,120	0,2	46	46
FWC07BF					0,4	16	0,120	0,3	55	55
FWC08BF					0,6	16	0,120	0,5	77	77
FWC09BF					0,9	16	0,120	0,7	107	107

ОБОЗНАЧЕНИЯ

- MCA : Мин. ток в контуре (A)
MFA : Макс. ток предохранителя (См. примечание 5)
кВт : Номинальная выходная мощность двигателя вентилятора (кВт)
FLA : Полный ток нагрузки (A)
IFM : Мотор вентилятора внутри

ПРИМЕЧАНИЯ

- Пределы напряжения:
Устройства подходят для использования в электрических системах, где подаваемое на разъемы блока напряжение не ниже и не выше указанных выше пределов.
- Максимально допустимое различие напряжения фаз составляет 2%
- MCA/MFA:
 $MCA = 1,25 \times FLA$
 $MFA \leq 4 \times FLA$
(Следующий меньший стандартный номинал предохранителя - мин. 16 A)
- Сечение проводника следует выбирать по MCA
- Используйте выключатель-автомат вместо плавкого предохранителя.

4TW33121-2

1

3

4 Установки защитного устройства

4 - 1 Установки защитного устройства

FWC-BT/BF		6	7	8	9	
FWC-BT/BF	Предохранитель печатной платы	250 В 5 А	250 В 5 А	250 В 5 А	250 В 5 А	
	Термопредохранитель двигателя вентилятора	°C	-	-	-	
	Термозащита двигателя вентилятора	°C	Выкл: 108 ^{±5} (Вкл: 96 ^{±15})	Выкл: 108 ^{±5} (Вкл: 96 ^{±15})	Выкл: 108 ^{±5} (Вкл: 96 ^{±15})	Выкл: 108 ^{±5} (Вкл: 96 ^{±15})
	Предохранитель дренажного насоса	°C	145	145	145	

3TW33129-4

1
4

5 Опции

5 - 1 Опции

FWC-BT/BF

Опции

Позиция	Модель	FWC06-09B
1	Декоративная панель - Стандартный вариант (RAL 9010 - серые уплотнения)	Круговой поток BYCQ140CW1
2	Декоративная панель - Белый вариант (RAL 9010 - белые уплотнения)	Круговой поток BYCQ140CW1W
3	Уплотняющий элемент вывода для выпуска воздуха	KDBHQ55C140
4	Фильтр с длительным сроком службы	KAFFP551K160
5	Входной набор свежего воздуха (20% свежего воздуха)	Тип "прямая установка" KDDQ55C140-1 (*13) KDDQ55C140-2 (*13)

Система управления

Позиция	Модель	FWC06-09B	
1	Дистанционное управление	Инфракрасное	H/P BRC7F532F (*11)
			C/O BRC7F533F (*11)
		Проводное	BRC315D7 (*1)
2	Центральное дистанционное управление	DCS302CA51 (*2)	
2.1	Электрический блок с выводом заземления (3 блока)	KJB311A	
3	Общий контроллер включения/отключения (ON/OFF)	DCS301BA51 (*5)	
3.1	Электрический блок с выводом заземления (2 блока)	KJB212A	
4	Таймер расписания	DST301BA51 (*5)(*8)	
5	Проводной адаптер для доп. элект. оборуд. (1)	KRP2A52 (*4)(*8)	
6	Проводной адаптер для доп. элект. оборуд. (2)	KRP4AA53 (*4)(*8)	
7	Установочная коробка для адаптера PCB	KRP1H98 (*9)	
8	Датчик дистанционного управления	KRCS01-4	
10	Интеллектуальное сенсорное управление	DCS601C51C (*3)(*7)	
10.1	Распределительный шкаф	KJB411A	
11	Плата (опция) для подключения по шине MOD-bus	EKFCMBCB7 (*4)(*8)	
12	2-ходовый клапан - Вкл/Выкл	EKMV2C09B7 (*4)(*6)(*10)	
13	3-ходовый клапан - Вкл/Выкл	EKMV3C09B7 (*4)(*6)(*10)	
14	Плата управления клапаном	EKRP1C11	

ПРИМЕЧАНИЯ

- *1. В случае прокладки кабелей контроллера в стене необходим распределительный шкаф (опция) с выводом заземления KJB212A.
- *2. Необходим распределительный шкаф с выводом заземления KJB311A.
- *3. Необходим распределительный шкаф KJB411A.
- *4. Необходим распределительный шкаф KRP1H98.
- *5. При установке в стене необходим распределительный шкаф с выводом заземления KJB212A.
- *6. Необходима плата управления клапаном EKRP1C11.
- *7. I-touch:
 - Использование i-touch запрещается для установок с вентиляторными доводчиками и блоками VRV®.
 - Не допускается использование в сочетании с вентиляторными доводчиками с шиной связи MOD bus.
 - Airnet или телефонное соединение невозможно.
- *8. На внутреннем блоке может быть установлена только 1 из этих 4 опций.
- *9. На блоке можно установить максимум 1 шкаф KRP1H98. В шкафу KRP1H98 можно установить максимум 2 платы.
- *10. 2-трубный элемент: 1 набор клапанов + 1 корпус для платы KRP1H98 + 1 плата управления клапаном EKRP1 C11
4-трубный элемент: 2 набора клапанов + 1 корпус для платы KRP1H98 + 1 плата управления клапаном EKRP1C11
- *11. Можно изменить режим работы, однако это не повлияет на температуру воды.
(Сигнал обратной связи к источнику воды не подается)
Невозможно выбрать установку "автоматический поток воздуха".
С помощью этого пульта дистанционного управления можно выбрать работу в "сухом" режиме, однако эта функция недоступна в модели FWC.
- *12. Все опции поставляются в виде набора.
- *13. Для каждого блока требуются обе части впускного отверстия для свежего воздуха.

3TW33129-1B

1

5

5 Опции

5 - 1 Опции

FWC-BT/BF					
Краткое описание назначения предлагаемых опций:					
	Позиция	Модель	FWC06-09BT/BF	Описание	
1	Декоративная панель - Стандарт (RAL 9010 - серые уплотнения)	Круговой поток	BYCQ140CW1	Декоративная панель для вентиляторного доводчика, встроенного в минимое уплотнение. Обязательна при установке вентиляторного доводчика.	
2	Декоративная панель - Белый (RAL 9010 - белые уплотнения)	Круговой поток	BYCQ140CW1W	Декоративная панель для вентиляторного доводчика, встроенного в минимое уплотнение. Обязательна при установке вентиляторного доводчика.	
3	Герметический элемент вывода расхода воздуха		KDBHQ55C140	Эта опция может использоваться в случае, если вентиляторный доводчик установлен рядом со стеной с одной или с нескольких сторон (ближе 1500 мм). Блокирующие детали могут закрывать один или несколько выходов для воздуха вентиляторного доводчика → Вентиляторный доводчик можно установить ближе к стене (но не ближе, чем на расстоянии 200 мм).	
4	Фильтр с длительным сроком службы		KAFP551K160	В случае повреждения входящего в комплект фильтра можно использовать другой высококачественный фильтр.	
5	Набор для впуска свежего воздуха (20% свежего воздуха)	Тип "прямая установка"	KDDQ55C140-1 KDDQ55C140-2	Набор может подключаться к вентиляционной системе для подачи свежего воздуха в вентиляторный доводчик. Для каждого блока требуются обе детали комплекта для забора свежего воздуха	
6	Дистанционное управление	Инфракрасное	H/P	BRC7E532F	Дистанционное инфракрасное управление для управления каждым вентиляторным доводчиком по отдельности с использованием функций охлаждения и нагрева. Невозможно выбрать установку "автоматический поток воздуха" с помощью этого ДУ. Кроме того, "источник подачи воды" не получает сигнал о режиме работы. → Изменение режима работы не повлияет на температуру подаваемой воды. Можно выбрать работу в "сухом" режиме, однако эта функция отсутствует в модели FWF.
			C/O	BRC7E533F	Дистанционное инфракрасное управление для управления каждым вентиляторным доводчиком по отдельности с использованием функции охлаждения. Невозможно выбрать установку "автоматический поток воздуха" с помощью этого ДУ. Кроме того, "источник подачи воды" не получает сигнал о режиме работы. → Изменение режима работы не повлияет на температуру подаваемой воды. Можно выбрать работу в "сухом" режиме, однако эта функция отсутствует в модели FWF.
		Проводное		BRC315D7	Дистанционное проводное управление для управления каждым вентиляторным доводчиком по отдельности с использованием функций охлаждения и нагрева. Данное ДУ не имеет функции программирования таймера на неделю. Доступны только ограниченные функции вкл/выкл. При прокладке проводки в стене необходимо установить распределительный шкаф KJB212A.
7	Центральное дистанционное управление		DCS302CA51	Дистанционное управление для централизованного управления всеми подключенными вентиляторными доводчиками (только FWF и FWC).	
7.1	Электрический блок с выводом заземления (3 блока)		KJB311A	Для установки необходим распределительный шкаф KJB311A.	
8	Общее включение/отключение		DCS301BA51	Дистанционное управление для включения и выключения всех подключенных вентиляторных доводчиков (только FWF и FWC).	
8.1	Электрический блок с выводом заземления (2 блока)		KJB212A	В случае вмурованного в стену универсального пульта вкл/выкл необходимо установить распределительный шкаф KJB212A.	
9	Таймер расписания		DST301BA51	Контроллер с функцией таймера расписания для вентиляторных доводчиков (только FWF и FWC). Невозможно сочетание этой опции с KRP2A52, KRP4AA53 или EKFCMBCB7 на одном вентиляторном доводчике. В случае вмурованного в стену таймера расписания необходимо установить распределительный шкаф KJB212A.	
10	Интеллектуальное сенсорное управление		DCS601C51C	Более совершенное дистанционное управление для централизованного управления всеми подключенными вентиляторными доводчиками (только FWF и FWC, до 128 вентиляторных доводчиков). Оборудование имеет больше функций, чем те, которые доступны через централизованное дистанционное управление. В отличие от систем VRV использование соединения AIRNET и телефонного соединения невозможно. Не допускается использование I-touch в установках с блоками DX и вентиляторными доводчиками. Не допускается использование I-touch в установках с вентиляторными доводчиками с шиной связи Mod Bus.	
10.1	Распределительный шкаф		KJB411A	Распределительный шкаф KJB411A необходим для установки дистанционного управления I-touch.	
11	Датчик дистанционного управления		KRCS01-1	Датчик для дистанционного измерения температуры в помещении из точки, отличной от размещения вентиляторного доводчика или пульта дистанционного управления.	
12	2-ходовой клапан - Вкл/Выкл		EKMV2C09B7	2-ходовой клапан для управления подачей воды в вентиляторный доводчик. Опция EKRP1C11 необходима для управления клапаном.	
13	3-ходовой клапан - Вкл/Выкл		EKMV3C09B7	3-ходовой клапан для управления подачей воды в вентиляторный доводчик. Опция EKRP1C11 необходима для управления клапаном.	
14	Плата управления клапаном		EKRP1C11	Плата для управления 2- и 3-ходовыми клапанами. Нужен только 1 набор опции на вентиляторный доводчик. К 1 плате можно подключить 2 клапана. Для установки платы необходим шкаф KRP1H98.	
15	Плата (опция) для подключения по шине MOD-bus		EKFCMBCB7	Печатная плата служит для перехода от связи DIII фанкойлов FWC и FWF к связи Mod Bus RTU RS485. Для установки платы необходим шкаф KRP1 H98. Невозможно сочетание этой опции с KRP2A52, KRP4AA53 или DST301BA51 на одном вентиляторном доводчике.	
16	Проводной адаптер для доп. элект. оборуд. (1)		KRP2A52	Плата с дополнительным соединением для внешних входных/выходных сигналов. Для установки платы необходим шкаф KRP1 H98. Невозможно сочетание этой опции с KRP4AA53, EKFCMBCB7 или DST301 BA51 на одном вентиляторном доводчике. Пример входных сигналов: установка, контакт вкл/выкл. Пример выходов: статистика ошибок вентиляторного доводчика, рабочее состояние вентиляторного доводчика (вкл/выкл). Эта плата может управлять всеми вентиляторными доводчиками FWC и FWF, подключенными к одному кабелю связи F1/F2.	
				Плата с дополнительным соединением для внешних входных/выходных сигналов. Для установки платы необходим шкаф KRP1H98. Невозможно сочетание этой опции с KRP2A52, EKFCMBCB7 или DST301BA51 на одном вентиляторном доводчике. Пример входных сигналов: установка, контакт вкл/выкл. Пример выходов: статистика ошибок вентиляторного доводчика, рабочее состояние вентиляторного доводчика (вкл/выкл). Эта плата может управлять только вентиляторными доводчиками FWC и FWF, подключенными к одному кабелю дистанционного управления P1/P2.	
17	Проводной адаптер для доп. элект. оборуд. (2)		KRP4AA53	Плата с дополнительным соединением для внешних входных/выходных сигналов. Для установки платы необходим шкаф KRP1H98. Невозможно сочетание этой опции с KRP2A52, EKFCMBCB7 или DST301BA51 на одном вентиляторном доводчике. Пример входных сигналов: установка, контакт вкл/выкл. Пример выходов: статистика ошибок вентиляторного доводчика, рабочее состояние вентиляторного доводчика (вкл/выкл). Эта плата может управлять только вентиляторными доводчиками FWC и FWF, подключенными к одному кабелю дистанционного управления P1/P2.	
18	Установочная коробка для адаптера PCB		KRP1H98	Шкаф для некоторых опций. Макс. 1 корпус можно установить на одном блоке FWC. 2 платы можно установить в 1 корпусе.	

3TW33129-2A

6 Таблицы производительности

6 - 2 Таблицы теплопроизводительностей

FWC-BT

Температура воздуха (°C сух.т.)		20		
Температура воды (поступающая °C)		50		
Модель	Воздушный поток	Мощность подогрева (кВт)	Поток воды (л/мин)	Уменьшение напора воды (кПа)
FWC06BT	HH	8,0	17,2	15
	H	6,3	14,2	11
	L	5,5	11,8	8
FWC07BT	HH	8,9	19,0	19
	H	7,1	16,2	14
	L	5,9	13,5	11
FWC08BT	HH	10,6	23,0	26
	H	8,3	18,0	17
	L	6,9	14,0	11
FWC09BT	HH	12,1	27,2	34
	H	9,5	20,5	21
	L	7,8	16,5	15

Температура воздуха (°C сух.т.)		20		
Температура воды (поступающая °C)		50		
Модель	Воздушный поток	Мощность подогрева (кВт)	Поток воды (л/мин)	Уменьшение напора воды (кПа)
FWC06BT	HH	7,4	17,2	15
	H	5,8	14,2	11
	L	5,1	11,8	8
FWC07BT	HH	8,3	19,0	19
	H	6,6	16,2	14
	L	5,5	13,5	11
FWC08BT	HH	9,8	23,0	26
	H	7,7	18,0	17
	L	6,4	14,0	11
FWC09BT	HH	11,2	27,2	34
	H	8,8	20,5	21
	L	7,2	16,5	15

3TW33162-1

ПРИМЕЧАНИЕ

1. Поток воды такой же, как для режима охлаждения при номинальной установке. Дельта Т не фиксирована.

1
6

7 Размерные чертежи

7 - 1 Размерные чертежи

FWC06-09BT/BF

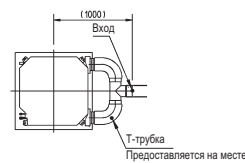
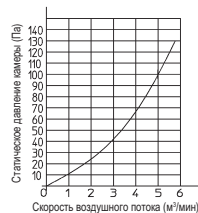
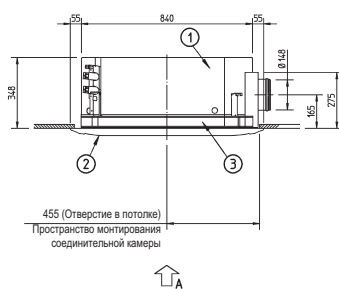
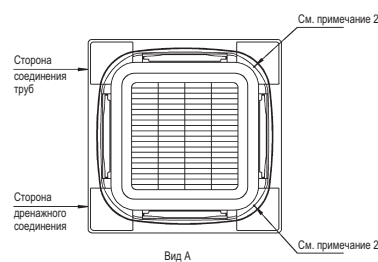
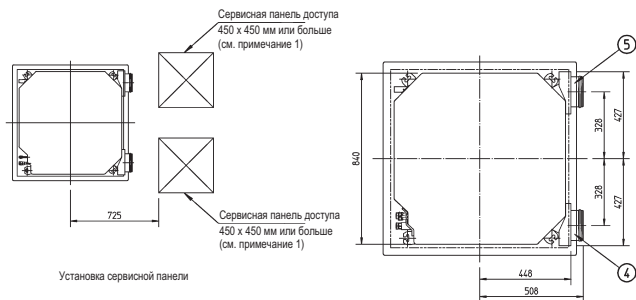

Сопротивление вентиляции в камере (см. примечание 5)

3TW33124-2

Позиция	Название	Примечание
1	Внутренний блок	-
2	Декоративная панель	-
3	Камера всасывания	-
4	Соединительная камера (справа)	-
5	Соединяемая камера (слева)	-

ПРИМЕЧАНИЯ

- При установке этого набора необходим смотровой люк. (Необходим при обслуживании) Должен быть установлен один из смотровых люков.
- Угловое выводное отверстие воздуха должно быть закрыто.
- В случае установки туннельного вентилятора используйте адаптер электропроводки для электрического оборудования и соединение с вентилятором внутреннего блока. Рекомендуем, чтобы поток воздуха составлял 20% или менее от Н скорости потока воздуха. Если скорость поступающего воздуха слишком велика, шум при работе может возрасти, или это может повлиять на определение температуры всасывания во внутреннем блоке.
- Указывает расстояние между входом Т-канала и входом внутреннего блока в случае, если Т-канал подсоединен.

FWC06-09BT/BF

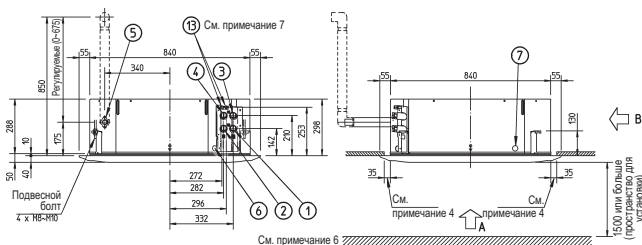
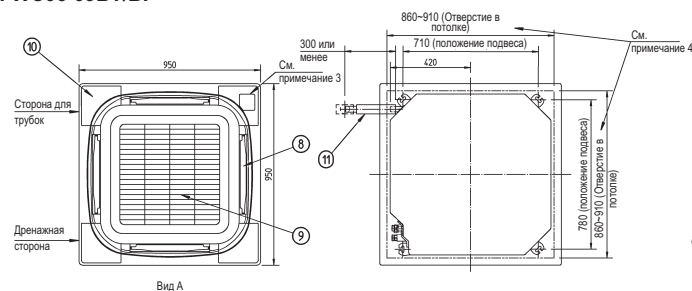

Позиция	Название	Описание
1	Соединение трубки для подачи охлаждающей воды	3/4" BSP охватывающее соединение
2	Соединение трубки для отвода охлаждающей воды	3/4" BSP охватывающее соединение
3	Соединение трубки для подачи нагревающей воды	3/4" BSP охватывающее соединение
4	Соединение трубки для отвода нагревающей воды	3/4" BSP охватывающее соединение
5	Соединение дренажной трубы	3/4" BSP охватывающее соединение
6	Входное отверстие для электропитания	VP25 (внеш. диам. ø32, внутр. диам. ø25)
7	Входное отверстие для передаточной проводки	
8	Отверстие для выпуска воздуха	
9	Решетка всасывания воздуха	
10	Угловая декоративная крышка	
11	Сливной шланг	внеш. диам. ø32, внутр. диам. ø26
12	Выбиваемое отверстие	
13	Продувка воздухом	

ПРИМЕЧАНИЯ

- Расположение этикеток:
 - Корпус аппарата: на крышке блока управления.
 - Декоративная панель: на раме панели со стороны двигателя под угловой крышкой
- При установке дополнительных элементов обращайтесь к установочным чертежам.
 - Для набора для всасывания свежего воздуха необходимо проверочное отверстие
- При использовании инфракрасного дистанционного управления в этой позиции будет расположен приемник сигнала. Более подробная информация приведена на схеме инфракрасного дистанционного управления.
- Убедитесь, что расстояние между потолком и кассетой составляет не более 35 мм. Макс. отверстие в потолке: 910 мм.
- Если показатели условий окружающей среды превышают 30°C и RH 80% на потолке, или свежий воздух вводится через потолок, необходима дополнительная изоляция (вспененный полиэтилен толщиной 10 мм или более)
- Соединения для нагревательной трубы (поз. 3 и 4) имеются только в моделях FWC06-09BFV1B. В моделях FWC06-09BTW1B соединения для водопровода (поз. 1 и 2) используются для нагрева и охлаждения.
- В моделях FWC06-09BTV1B предусмотрен только один контур продувки воздухом (отдельный нагревательный контур отсутствует).
- Соблюдайте требования к расстояниям, указанные на рисунке ниже:

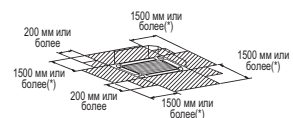
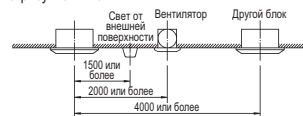

(*) В случае, когда выходное отверстие закрыто опцией "герметичный элемент", расстояние в 1500 мм может быть уменьшено до 500 мм на закрытой стороне.

3TW33124-1

7 Размерные чертежи

7 - 1 Размерные чертежи

FWC-BT/BF

• Размеры дистанционного управления

Деталь передатчика

157
62
17,5

• Процесс установки приемника

Сторона соединения труб

Сторона дренажного соединения

Приемник

Декоративная панель

• Порядок установки держателя дистанционного управления (Установка на поверхность стены)

Жидкокристаллический экран дистанционного управления (инфракрасный)

Держатель дистанционного управления

• Деталь приемника

• Набор инфракрасного дистанционного управления для каждой декоративной панели

Набор инфракрасного дистанционного управления BRC7F532F / BRC7F533F	Декоративная панель BYCQ140CW1
--	-----------------------------------

3D056851

1
7

8 Центр тяжести

8 - 1 Центр тяжести

FWC-BT/BF

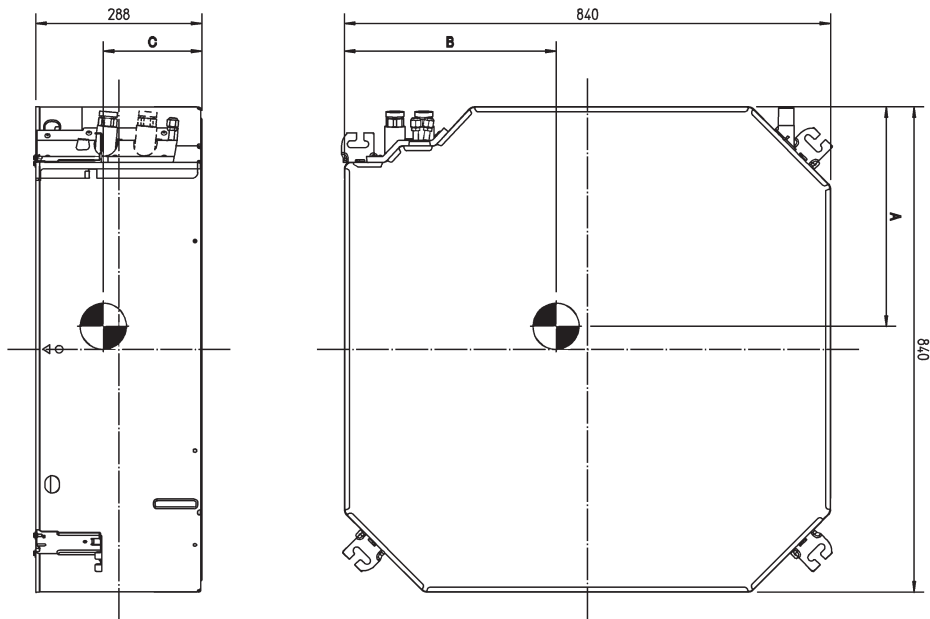

Модель	A	B	C
FWC06-09BT	412	404	167
FWC06-09BF	420	406	189

4TW33124-3

9 Схемы трубопроводов

9 - 1 Схемы трубопроводов

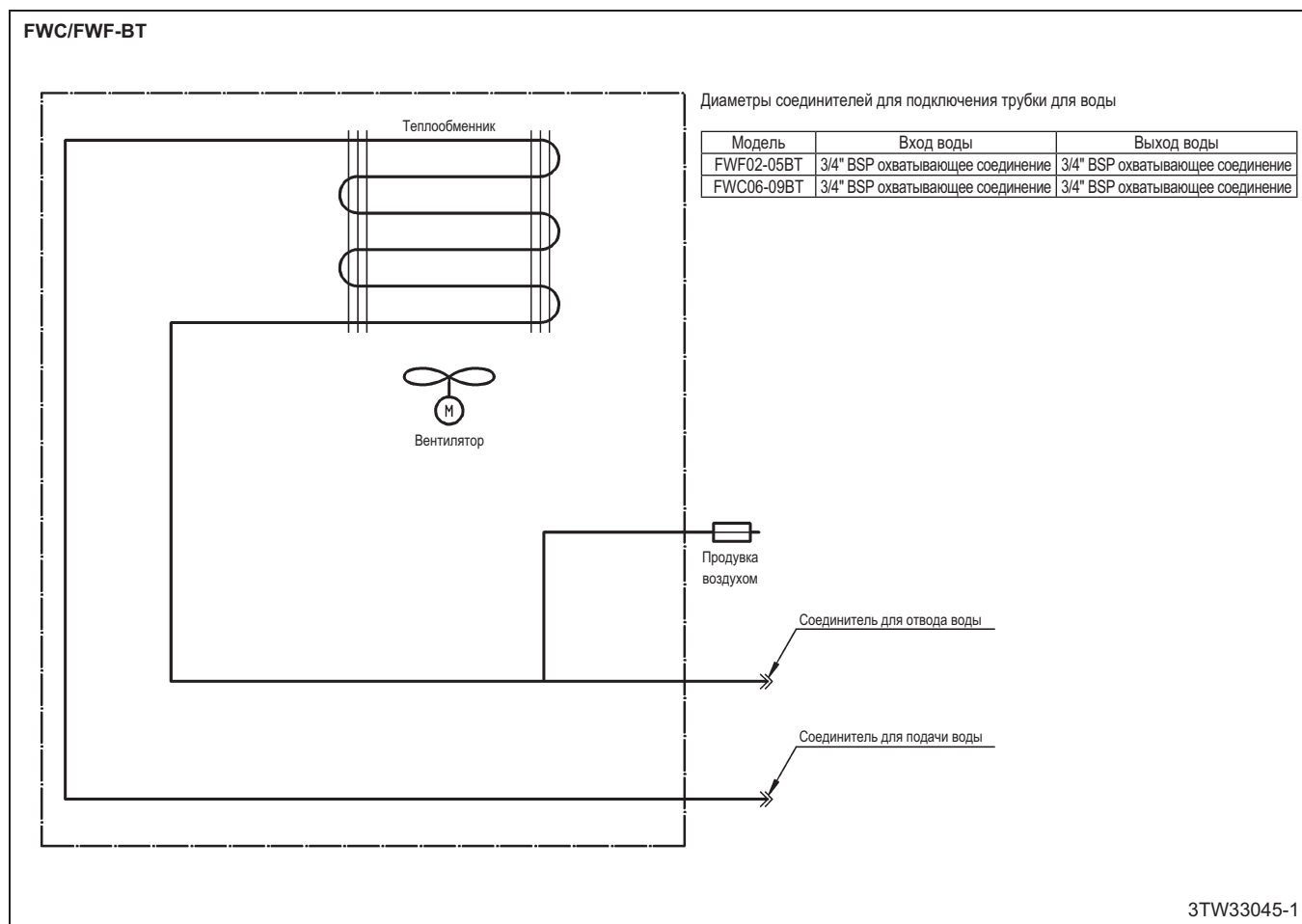

10 Данные об уровне шума

10 - 1 Спектр звуковой мощности

1
10

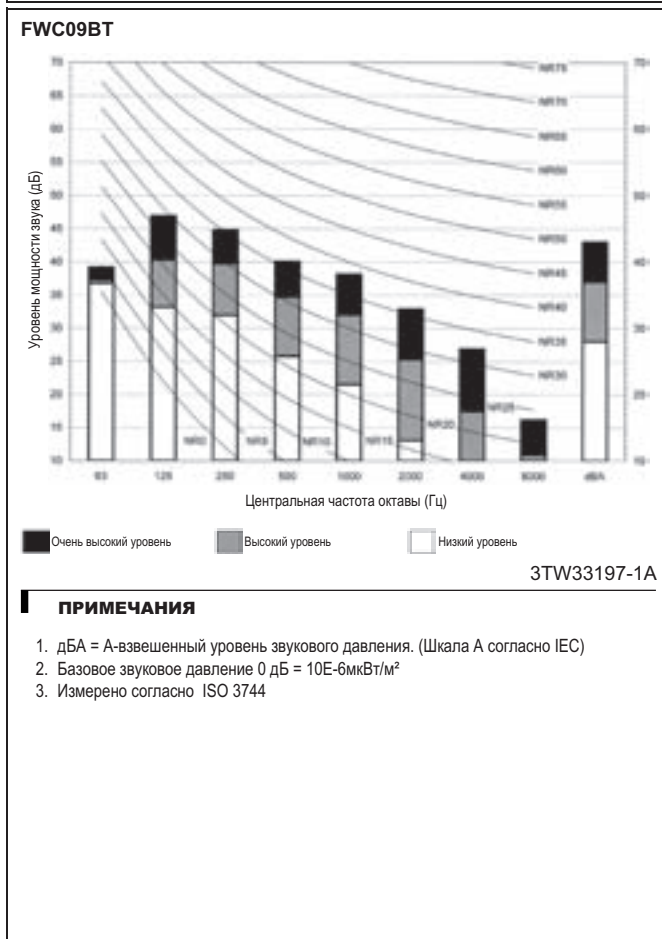
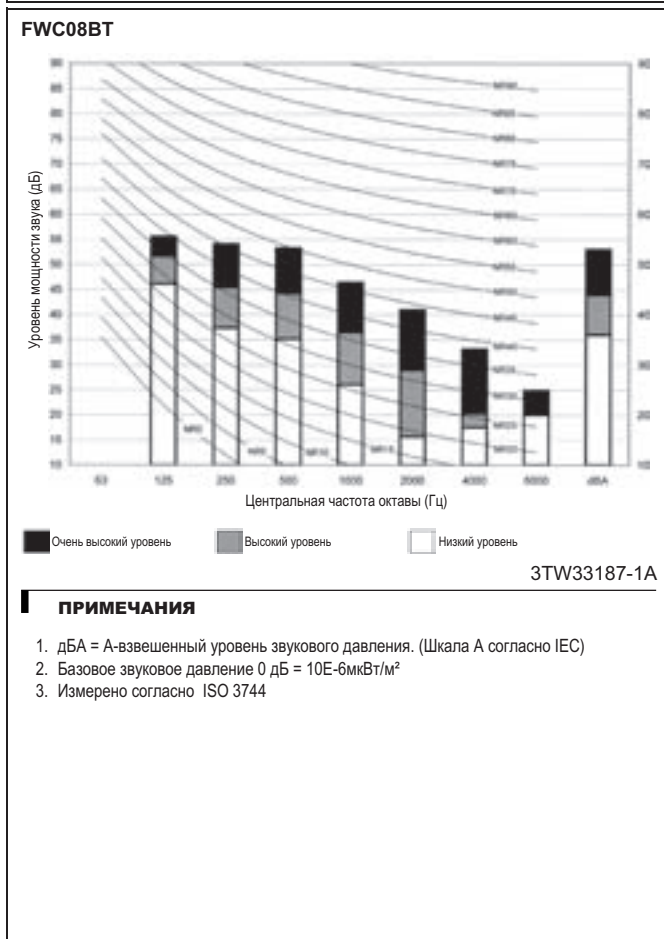
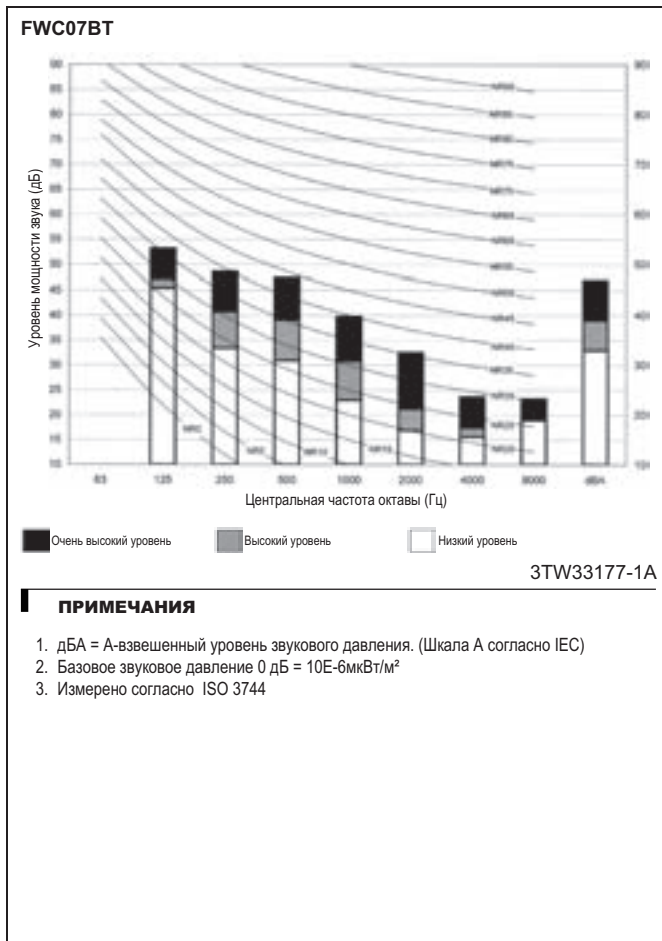
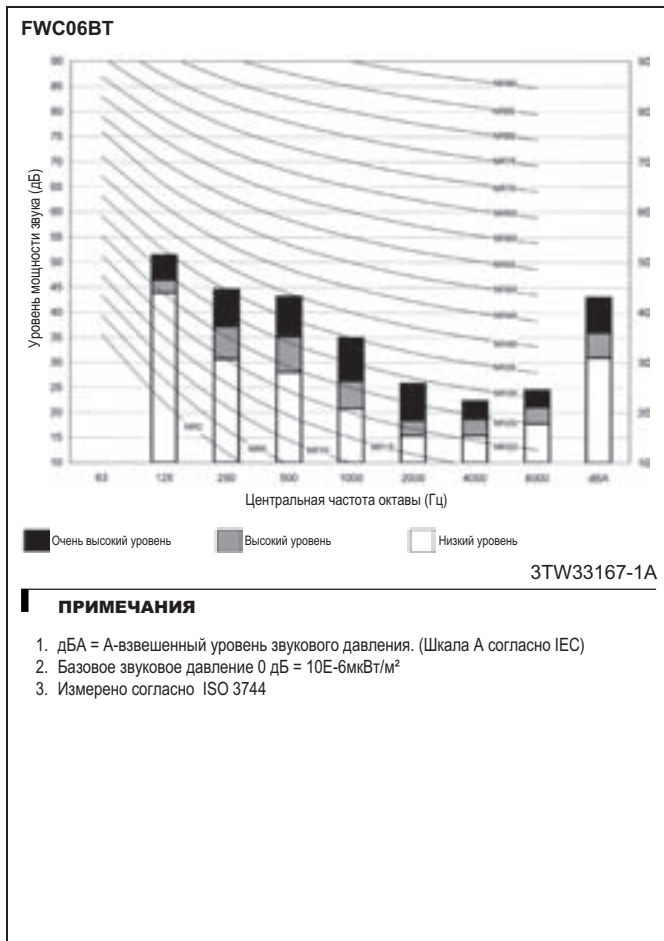

10 Данные об уровне шума

10 - 2 Спектр звукового давления

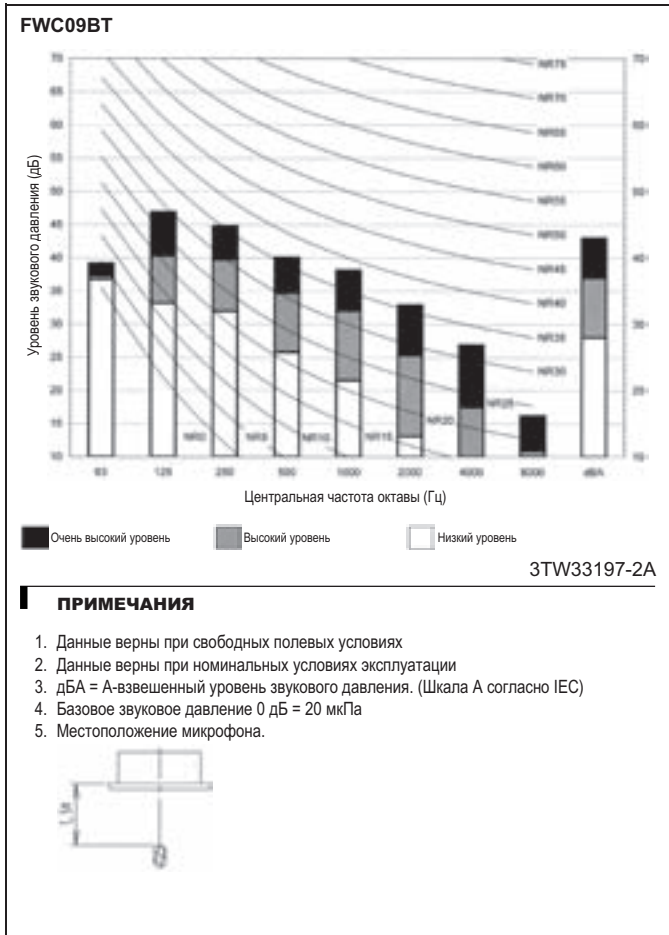
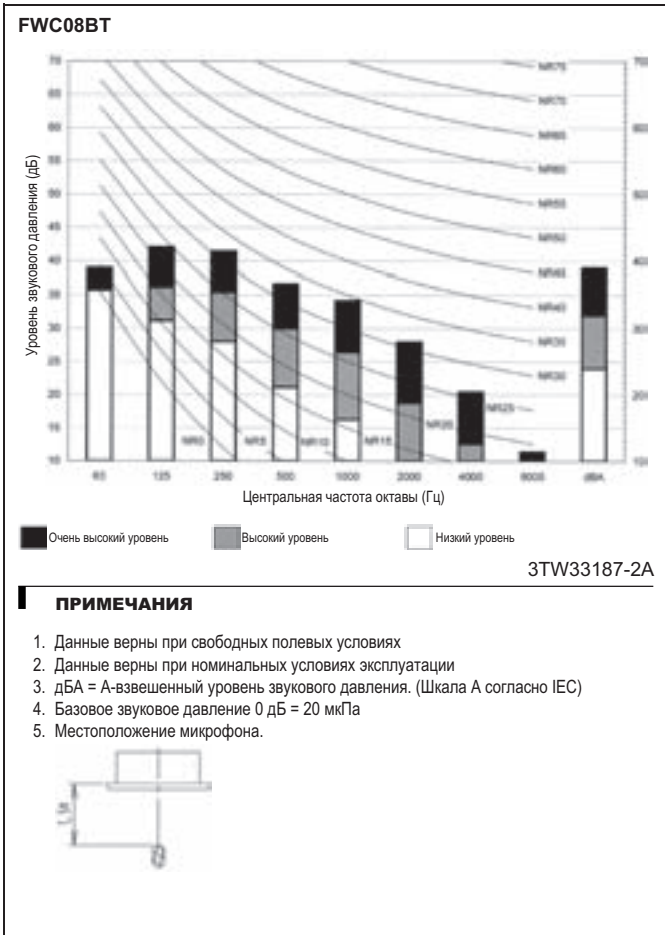
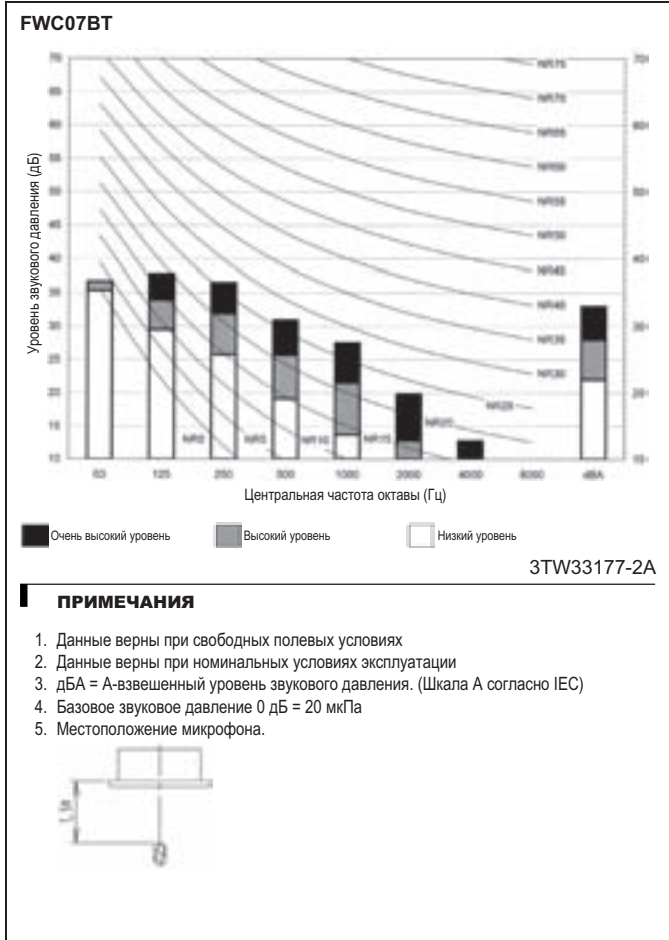
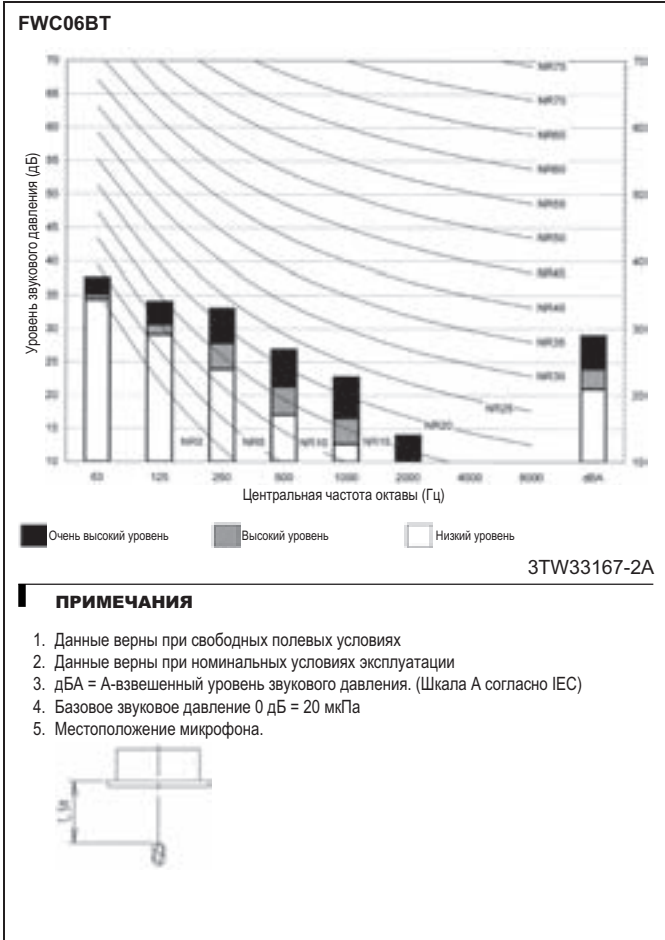

11 Характеристика гидравлической системы

11 - 1 Кривая падения давления воды Испаритель

FWC06-09BT

Падение давления в FWC06-09B7TV1B

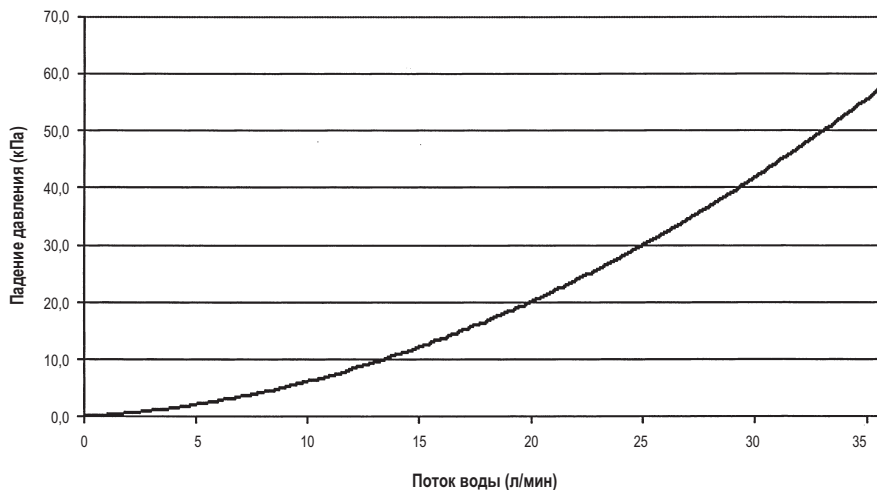

4TW33169-5

ПРИМЕЧАНИЯ

1. Этот график может использоваться для расчета падения давления в вентиляторном доводчике. Сюда не входит падение давления в клапане.

СОДЕРЖАНИЕ

FWC-BF

1	Характеристики	20
2	Технические характеристики	21
	Технические параметры	21
	Электрические параметры	21
3	Электрические параметры	22
	Электрические данные	22
4	Установки защитного устройства	23
	Установки защитного устройства	23
5	Опции	24
	Опции	24
6	Таблицы производительности	26
	Таблицы холодопроизводительности	26
	Таблицы теплопроизводительностей	27
7	Размерные чертежи	28
	Размерные чертежи	28
8	Центр тяжести	30
	Центр тяжести	30
9	Схемы трубопроводов	31
	Схемы трубопроводов	31
10	Данные об уровне шума	32
	Спектр звуковой мощности	32
	Спектр звукового давления	33
11	Характеристика гидравлической системы	34
	Кривая падения давления воды Испаритель	34

1 Характеристики

- Автоматизированные жалюзи, изменяющие свое положение на 360°, обеспечивают равномерное распределение температуры и потоков воздуха
- Декоративная панель белого цвета в современном стиле (RAL9010)
- Воздухозабор свежего воздуха для благоприятных условий проживания
- Комфортная горизонтальная подача воздуха обеспечивает работу без сквозняков и предупреждает загрязнение потолка
- Возможность закрыть одну или две жалюзи для монтажа в углу комнаты
- Стандартный дренажный насос с высотой подъема 850 мм

2

1



2 Технические характеристики

2-1 Технические параметры				FWC06B7FV1B	FWC07B7FV1B	FWC08B7FV1B	FWC09B7FV1B
Холодопроизводительность	Общая производительность	Сверхвыс.	кВт	5,8 (1)	6,6 (1)	7,6 (1)	8,7 (1)
		Выс.	кВт	4,9 (1)	5,6 (1)	6,3 (1)	7,2 (1)
		Низк.	кВт	4,0 (1)	4,6 (1)	4,8 (1)	5,7 (1)
	Ощутимая мощность	Сверхвыс.	кВт	4,1 (1)	4,7 (1)	5,6 (1)	6,5 (1)
		Выс.	кВт	3,4 (1)	3,9 (1)	4,4 (1)	5,2 (1)
		Низк.	кВт	2,7 (1)	3,2 (1)	3,4 (1)	4,0 (1)
Теплопроизводительность	4-трубн.	Сверхвыс.	кВт	7,5 (3)	8,4 (3)	9,7 (3)	11,0 (3)
		Выс.	кВт	6,2 (3)	6,8 (3)	7,8 (3)	8,8 (3)
		Низк.	кВт	5,5 (3)	5,9 (3)	6,7 (3)	7,8 (3)
Входная мощность	Сверхвыс.		W	46	55	77	107
	Выс.		W	41	47	59	77
	Низк.		W	35	38	40	46
Размеры	Блок	Высота	мм	288			
		Ширина	мм	840			
		Глубина	мм	840			
Вес	Блок			кг	29		
Теплообменник	Ряды	Количество		3			
	Шаг ребер		мм	1,5			
Потеря давления воды	Охлаждение		кПа	15	19	25	32
	Нагрев		кПа	24	30	38	47
Вентилятор	Тип		Турбовентилятор				
	Количество		1				
	Расход воздуха	Выс.	м³/ч	1.032	1.200	1.476	1.746
		Средний уровень	м³/ч	864	1.002	1.164	1.374
Низк.		м³/ч	684	804	852	1.014	
Двигатель вентилятора	Скорость	Ступени		3			
	Модель		QTS48C15M				
Уровень звуковой мощности	Сверхвыс.		дБ(A)	43	47	53	57
	Выс.		дБ(A)	36	39	44	49
	Низк.		дБ(A)	31	33	36	40
Уровень звукового давления	Сверхвыс.		дБ(A)	29	33	39	43
	Выс.		дБ(A)	24	28	32	37
	Низк.		дБ(A)	21	22	24	28

Стандартные аксессуары : Руководство по установке и эксплуатации;

Стандартные аксессуары : Сливной шланг;

Стандартные аксессуары : Уплотнительное кольцо;

Стандартные аксессуары : Изоляция;

Стандартные аксессуары : Инструкции по установке;

Стандартные аксессуары : Винты;

Стандартные аксессуары : Шайба для подвешивания кронштейна;

Стандартные аксессуары : Зажим для сливного шланга;

2-2 Электрические параметры				FWC06B7FV1B	FWC07B7FV1B	FWC08B7FV1B	FWC09B7FV1B
Электропитание	Фаза		1~				
	Частота		Гц	50			
	Напряжение		V	220-240			

Примечания

- Охлаждение: температура воздуха 27°CDB, 19°CWB; температура воды на входе 7°C; температура воды на выходе 12°C
- Нагрев: 4-трубн.: температура воздуха 20°CDB; температура воды на входе 70°C; температура воды на выходе 60°C
- Не допускайте попадания в блок воды температурой менее 5°C или более 50/70°C, это может повредить блок
- Распределительная коробка включена в значение высоты

3 Электрические параметры

3 - 1 Электрические данные

FWC-BT/BF

Модель	Тип	Блоки			Электропитание		IFM		Вход (Вт)	
		Гц	Диапазон напряжения	Пределы напряжения	MCA	MFA	кВт	FLA	Охлаждение	Нагрев
FWC06BT	V1	50	220-240	Макс. 264 Мин. 198	0,3	16	0,120	0,2	45	45
FWC07BT					0,4	16	0,120	0,3	54	54
FWC08BT					0,6	16	0,120	0,5	77	77
FWC09BT					0,9	16	0,120	0,7	107	107
FWC06BF					0,3	16	0,120	0,2	46	46
FWC07BF					0,4	16	0,120	0,3	55	55
FWC08BF					0,6	16	0,120	0,5	77	77
FWC09BF					0,9	16	0,120	0,7	107	107

ОБОЗНАЧЕНИЯ

- MCA : Мин. ток в контуре (A)
MFA : Макс. ток предохранителя (См. примечание 5)
кВт : Номинальная выходная мощность двигателя вентилятора (кВт)
FLA : Полный ток нагрузки (A)
IFM : Мотор вентилятора внутри

ПРИМЕЧАНИЯ

- Пределы напряжения:
Устройства подходят для использования в электрических системах, где подаваемое на разъемы блока напряжение не ниже и не выше указанных выше пределов.
- Максимально допустимое различие напряжения фаз составляет 2%
- MCA/MFA:
 $MCA = 1,25 \times FLA$
 $MFA \leq 4 \times FLA$
(Следующий меньший стандартный номинал предохранителя - мин. 16 A)
- Сечение проводника следует выбирать по MCA
- Используйте выключатель-автомат вместо плавкого предохранителя.

4TW33121-2

4 Установки защитного устройства

4 - 1 Установки защитного устройства

FWC-BT/BF		6	7	8	9	
FWC-BT/BF	Предохранитель печатной платы	250 В 5 А	250 В 5 А	250 В 5 А	250 В 5 А	
	Термопредохранитель двигателя вентилятора	°C	-	-	-	
	Термозащита двигателя вентилятора	°C	Выкл: 108 ^{±5} (Вкл: 96 ^{±15})	Выкл: 108 ^{±5} (Вкл: 96 ^{±15})	Выкл: 108 ^{±5} (Вкл: 96 ^{±15})	Выкл: 108 ^{±5} (Вкл: 96 ^{±15})
	Предохранитель дренажного насоса	°C	145	145	145	

3TW33129-4

5 Опции

5 - 1 Опции

FWC-BT/BF

Опции

Позиция	Модель	FWC06-09B
1	Декоративная панель - Стандартный вариант (RAL 9010 - серые уплотнения)	Круговой поток BYCQ140CW1
2	Декоративная панель - Белый вариант (RAL 9010 - белые уплотнения)	Круговой поток BYCQ140CW1W
3	Уплотняющий элемент вывода для выпуска воздуха	KDBHQ55C140
4	Фильтр с длительным сроком службы	KAFFP551K160
5	Входной набор свежего воздуха (20% свежего воздуха)	Тип "прямая установка" KDDQ55C140-1 (*13) KDDQ55C140-2 (*13)

Система управления

Позиция	Модель	FWC06-09B	
1	Дистанционное управление	Инфракрасное	H/P BRC7F532F (*11)
			C/O BRC7F533F (*11)
		Проводное	BRC315D7 (*1)
2	Центральное дистанционное управление	DCS302CA51 (*2)	
2.1	Электрический блок с выводом заземления (3 блока)	KJB311A	
3	Общий контроллер включения/отключения (ON/OFF)	DCS301BA51 (*5)	
3.1	Электрический блок с выводом заземления (2 блока)	KJB212A	
4	Таймер расписания	DST301BA51 (*5)(*8)	
5	Проводной адаптер для доп. элект. оборуд. (1)	KRP2A52 (*4)(*8)	
6	Проводной адаптер для доп. элект. оборуд. (2)	KRP4AA53 (*4)(*8)	
7	Установочная коробка для адаптера PCB	KRP1H98 (*9)	
8	Датчик дистанционного управления	KRCS01-4	
10	Интеллектуальное сенсорное управление	DCS601C51C (*3)(*7)	
10.1	Распределительный шкаф	KJB411A	
11	Плата (опция) для подключения по шине MOD-bus	EKFCMBCB7 (*4)(*8)	
12	2-ходовый клапан - Вкл/Выкл	EKMV2C09B7 (*4)(*6)(*10)	
13	3-ходовый клапан - Вкл/Выкл	EKMV3C09B7 (*4)(*6)(*10)	
14	Плата управления клапаном	EKRP1C11	

ПРИМЕЧАНИЯ

- *1. В случае прокладки кабелей контроллера в стене необходим распределительный шкаф (опция) с выводом заземления KJB212A.
- *2. Необходим распределительный шкаф с выводом заземления KJB311A.
- *3. Необходим распределительный шкаф KJB411A.
- *4. Необходим распределительный шкаф KRP1H98.
- *5. При установке в стене необходим распределительный шкаф с выводом заземления KJB212A.
- *6. Необходима плата управления клапаном EKRP1C11.
- *7. I-touch:
 - Использование i-touch запрещается для установок с вентиляторными доводчиками и блоками VRV®.
 - Не допускается использование в сочетании с вентиляторными доводчиками с шиной связи MOD bus.
 - Airnet или телефонное соединение невозможно.
- *8. На внутреннем блоке может быть установлена только 1 из этих 4 опций.
- *9. На блоке можно установить максимум 1 шкаф KRP1H98. В шкафу KRP1H98 можно установить максимум 2 платы.
- *10. 2-трубный элемент: 1 набор клапанов + 1 корпус для платы KRP1H98 + 1 плата управления клапаном EKRP1 C11
4-трубный элемент: 2 набора клапанов + 1 корпус для платы KRP1H98 + 1 плата управления клапаном EKRP1C11
- *11. Можно изменить режим работы, однако это не повлияет на температуру воды.
(Сигнал обратной связи к источнику воды не подается)
Невозможно выбрать установку "автоматический поток воздуха".
С помощью этого пульта дистанционного управления можно выбрать работу в "сухом" режиме, однако эта функция недоступна в модели FWC.
- *12. Все опции поставляются в виде набора.
- *13. Для каждого блока требуются обе части впускного отверстия для свежего воздуха.

3TW33129-1B

5 Опции

5 - 1 Опции

FWC-BT/BF					
Краткое описание назначения предлагаемых опций:					
	Позиция	Модель	FWC06-09BT/BF	Описание	
1	Декоративная панель - Стандарт (RAL 9010 - серые уплотнения)	Круговой поток	BYCQ140CW1	Декоративная панель для вентиляторного доводчика, встроенного в минимое уплотнение. Обязательна при установке вентиляторного доводчика.	
2	Декоративная панель - Белый (RAL 9010 - белые уплотнения)	Круговой поток	BYCQ140CW1W	Декоративная панель для вентиляторного доводчика, встроенного в минимое уплотнение. Обязательна при установке вентиляторного доводчика.	
3	Герметический элемент вывода расхода воздуха		KDBHQ55C140	Эта опция может использоваться в случае, если вентиляторный доводчик установлен рядом со стеной с одной или с нескольких сторон (ближе 1500 мм). Блокирующие детали могут закрывать один или несколько выходов для воздуха вентиляторного доводчика → Вентиляторный доводчик можно установить ближе к стене (но не ближе, чем на расстоянии 200 мм).	
4	Фильтр с длительным сроком службы		KAFP551K160	В случае повреждения входящего в комплект фильтра можно использовать другой высококачественный фильтр.	
5	Набор для впуска свежего воздуха (20% свежего воздуха)	Тип "прямая установка"	KDDQ55C140-1 KDDQ55C140-2	Набор может подключаться к вентиляционной системе для подачи свежего воздуха в вентиляторный доводчик. Для каждого блока требуются обе детали комплекта для забора свежего воздуха	
6	Дистанционное управление	Инфракрасное	H/P	BRC7E532F	Дистанционное инфракрасное управление для управления каждым вентиляторным доводчиком по отдельности с использованием функций охлаждения и нагрева. Невозможно выбрать установку "автоматический поток воздуха" с помощью этого ДУ. Кроме того, "источник подачи воды" не получает сигнал о режиме работы. → Изменение режима работы не повлияет на температуру подаваемой воды. Можно выбрать работу в "сухом" режиме, однако эта функция отсутствует в модели FWF.
			C/O	BRC7E533F	Дистанционное инфракрасное управление для управления каждым вентиляторным доводчиком по отдельности с использованием функции охлаждения. Невозможно выбрать установку "автоматический поток воздуха" с помощью этого ДУ. Кроме того, "источник подачи воды" не получает сигнал о режиме работы. → Изменение режима работы не повлияет на температуру подаваемой воды. Можно выбрать работу в "сухом" режиме, однако эта функция отсутствует в модели FWF.
		Проводное		BRC315D7	Дистанционное проводное управление для управления каждым вентиляторным доводчиком по отдельности с использованием функций охлаждения и нагрева. Данное ДУ не имеет функции программирования таймера на неделю. Доступны только ограниченные функции вкл/выкл. При прокладке проводки в стене необходимо установить распределительный шкаф KJB212A.
7	Центральное дистанционное управление		DCS302CA51	Дистанционное управление для централизованного управления всеми подключенными вентиляторными доводчиками (только FWF и FWC).	
7.1	Электрический блок с выводом заземления (3 блока)		KJB311A	Для установки необходим распределительный шкаф KJB311A.	
8	Общее включение/отключение		DCS301BA51	Дистанционное управление для включения и выключения всех подключенных вентиляторных доводчиков (только FWF и FWC).	
8.1	Электрический блок с выводом заземления (2 блока)		KJB212A	В случае вмурованного в стену универсального пульта вкл/выкл необходимо установить распределительный шкаф KJB212A.	
9	Таймер расписания		DST301BA51	Контроллер с функцией таймера расписания для вентиляторных доводчиков (только FWF и FWC). Невозможно сочетание этой опции с KRP2A52, KRP4AA53 или EKFCMBCB7 на одном вентиляторном доводчике. В случае вмурованного в стену таймера расписания необходимо установить распределительный шкаф KJB212A.	
10	Интеллектуальное сенсорное управление		DCS601C51C	Более совершенное дистанционное управление для централизованного управления всеми подключенными вентиляторными доводчиками (только FWF и FWC, до 128 вентиляторных доводчиков). Оборудование имеет больше функций, чем те, которые доступны через централизованное дистанционное управление. В отличие от систем VRV использование соединения AIRNET и телефонного соединения невозможно. Не допускается использование I-touch в установках с блоками DX и вентиляторными доводчиками. Не допускается использование I-touch в установках с вентиляторными доводчиками с шиной связи Mod Bus.	
10.1	Распределительный шкаф		KJB411A	Распределительный шкаф KJB411A необходим для установки дистанционного управления I-touch.	
11	Датчик дистанционного управления		KRCS01-1	Датчик для дистанционного измерения температуры в помещении из точки, отличной от размещения вентиляторного доводчика или пульта дистанционного управления.	
12	2-ходовой клапан - Вкл/Выкл		EKMV2C09B7	2-ходовой клапан для управления подачей воды в вентиляторный доводчик. Опция EKRP1C11 необходима для управления клапаном.	
13	3-ходовой клапан - Вкл/Выкл		EKMV3C09B7	3-ходовой клапан для управления подачей воды в вентиляторный доводчик. Опция EKRP1C11 необходима для управления клапаном.	
14	Плата управления клапаном		EKRP1C11	Плата для управления 2- и 3-ходовыми клапанами. Нужен только 1 набор опции на вентиляторный доводчик. К 1 плате можно подключить 2 клапана. Для установки платы необходим шкаф KRP1H98.	
15	Плата (опция) для подключения по шине MOD-bus		EKFCMBCB7	Печатная плата служит для перехода от связи DIII фанкойлов FWC и FWF к связи Mod Bus RTU RS485. Для установки платы необходим шкаф KRP1 H98. Невозможно сочетание этой опции с KRP2A52, KRP4AA53 или DST301BA51 на одном вентиляторном доводчике.	
16	Проводной адаптер для доп. элект. оборуд. (1)		KRP2A52	Плата с дополнительным соединением для внешних входных/выходных сигналов. Для установки платы необходим шкаф KRP1 H98. Невозможно сочетание этой опции с KRP4AA53, EKFCMBCB7 или DST301 BA51 на одном вентиляторном доводчике. Пример входных сигналов: установка, контакт вкл/выкл. Пример выходов: статистика ошибок вентиляторного доводчика, рабочее состояние вентиляторного доводчика (вкл/выкл). Эта плата может управлять всеми вентиляторными доводчиками FWC и FWF, подключенными к одному кабелю связи F1/F2.	
17	Проводной адаптер для доп. элект. оборуд. (2)		KRP4AA53	Плата с дополнительным соединением для внешних входных/выходных сигналов. Для установки платы необходим шкаф KRP1H98. Невозможно сочетание этой опции с KRP2A52, EKFCMBCB7 или DST301BA51 на одном вентиляторном доводчике. Пример входных сигналов: установка, контакт вкл/выкл. Пример выходов: статистика ошибок вентиляторного доводчика, рабочее состояние вентиляторного доводчика (вкл/выкл). Эта плата может управлять только вентиляторными доводчиками FWC и FWF, подключенными к одному кабелю дистанционного управления P1/P2.	
18	Установочная коробка для адаптера PCB		KRP1H98	Шкаф для некоторых опций. Макс. 1 корпус можно установить на одном блоке FWC. 2 платы можно установить в 1 корпусе.	

3TW33129-2A

6 Таблицы производительности

6 - 2 Таблицы теплопроизводительностей

FWC-BF										
Температура воздуха (°C сух.т. - °C вл.т.)		20								
Температура воды (на входе °C - на выходе °C)		50-45			60-50			70-60		
Модель	Воздушный поток	Мощность подогрева (кВт)	Поток воды (л/мин)	Уменьшение напора воды (кПа)	Мощность подогрева (кВт)	Поток воды (л/мин)	Уменьшение напора воды (кПа)	Мощность подогрева (кВт)	Поток воды (л/мин)	Уменьшение напора воды (кПа)
FWC06BF	НН	4,5	13,0	27	5,5	7,9	12	7,5	12,2	24
	Н	3,8	11,0	20	4,6	6,7	9	6,2	8,9	14
	Л	3,4	9,7	16	4,1	6,0	8	5,5	7,9	12
FWC07BF	НН	5,0	14,7	33	6,1	8,8	14	8,4	14,0	30
	Н	4,2	12,1	24	5,1	7,4	11	6,8	9,7	16
	Л	3,6	10,5	19	4,4	6,4	8	5,9	8,5	13
FWC08BF	НН	5,8	17,0	43	7,0	10,1	18	9,7	15,9	38
	Н	4,8	14,0	30	5,8	8,4	13	7,8	11,2	21
	Л	4,1	12,0	23	5,0	7,3	10	6,7	9,6	16
FWC09BF	НН	6,6	19,0	52	8,0	11,5	22	11,0	18,0	47
	Н	5,4	15,8	38	6,6	9,5	16	8,8	12,6	25
	Л	4,8	14,0	30	5,9	8,5	13	7,8	11,2	21

FWC-BF										
Температура воздуха (°C сух.т. - °C вл.т.)		22								
Температура воды (на входе °C - на выходе °C)		50-45			60-50			70-60		
Модель	Воздушный поток	Мощность подогрева (кВт)	Поток воды (л/мин)	Уменьшение напора воды (кПа)	Мощность подогрева (кВт)	Поток воды (л/мин)	Уменьшение напора воды (кПа)	Мощность подогрева (кВт)	Поток воды (л/мин)	Уменьшение напора воды (кПа)
FWC06BF	НН	4,1	12,0	23	5,1	7,4	11	6,9	10,0	17
	Н	3,5	10,2	18	4,3	6,2	8	5,9	8,4	13
	Л	3,1	9,0	15	3,9	5,6	7	5,2	7,5	11
FWC07BF	НН	4,6	13,5	29	5,7	8,2	12	7,7	11,1	20
	Н	3,9	11,2	21	4,8	6,9	9	6,5	9,3	15
	Л	3,3	9,8	17	4,1	6,0	8	5,6	8,1	12
FWC08BF	НН	5,4	15,5	36	6,6	9,5	16	8,9	12,9	26
	Н	4,4	12,8	26	5,4	7,8	11	7,4	10,7	19
	Л	3,8	11,0	20	4,75	6,8	9	6,3	9,1	15
FWC09BF	НН	6,1	17,5	45	7,5	10,8	20	10,1	14,6	33
	Н	5,0	14,5	32	6,1	8,8	14	8,3	12,0	23
	Л	4,4	12,8	26	5,5	7,9	12	7,4	10,6	19

3TW33122-1

7 Размерные чертежи

7 - 1 Размерные чертежи

FWC06-09BT/BF

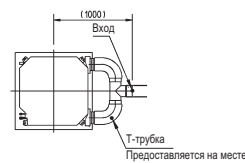
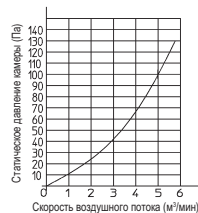
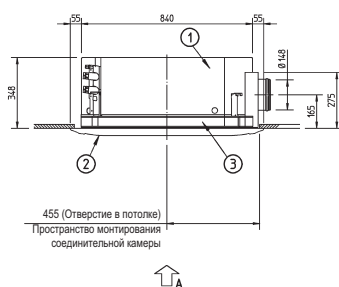
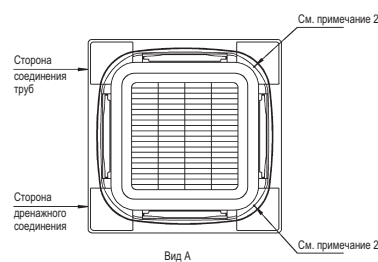
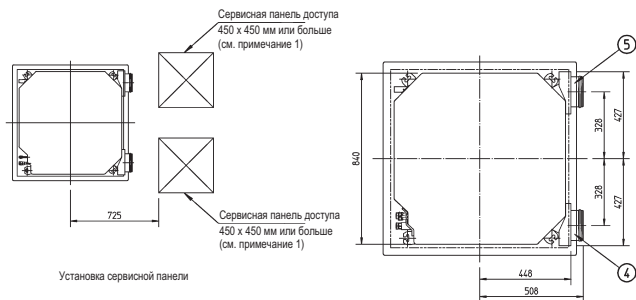

Сопротивление вентиляции в камере (см. примечание 5)

3TW33124-2

Позиция	Название	Примечание
1	Внутренний блок	-
2	Декоративная панель	-
3	Камера всасывания	-
4	Соединительная камера (справа)	-
5	Соединяемая камера (слева)	-

ПРИМЕЧАНИЯ

- При установке этого набора необходим смотровой люк. (Необходим при обслуживании) Должен быть установлен один из смотровых люков.
- Угловое выводное отверстие воздуха должно быть закрыто.
- В случае установки туннельного вентилятора используйте адаптер электропроводки для электрического оборудования и соединение с вентилятором внутреннего блока.
- Рекомендуем, чтобы поток воздуха составлял 20% или менее от N скорости потока воздуха. Если скорость поступающего воздуха слишком велика, шум при работе может возрасти, или это может повлиять на определение температуры всасывания во внутреннем блоке.
- Указывает расстояние между входом Т-канала и входом внутреннего блока в случае, если Т-канал подсоединен.

FWC06-09BT/BF

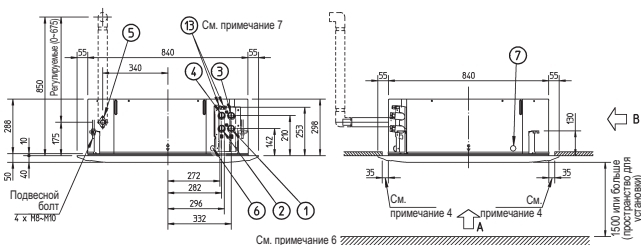
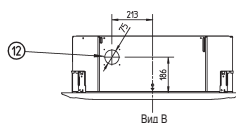
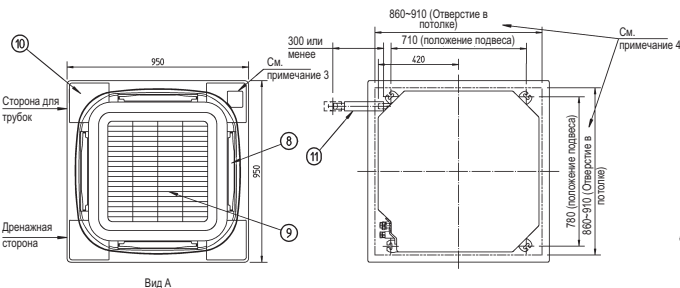

ПРИМЕЧАНИЯ

- Расположение этикеток:
 - Корпус аппарата: на крышке блока управления.
 - Декоративная панель: на раме панели со стороны двигателя под угловой крышкой
- При установке дополнительных элементов обращайтесь к установочным чертежам.
 - Для набора для всасывания свежего воздуха необходимо проверочное отверстие
- При использовании инфракрасного дистанционного управления в этой позиции будет расположен приемник сигнала. Более подробная информация приведена на схеме инфракрасного дистанционного управления.
- Убедитесь, что расстояние между потолком и кассетой составляет не более 35 мм. Макс. отверстие в потолке: 910 мм.
- Если показатели условий окружающей среды превышают 30°C и RH 80% на потолке, или свежий воздух вводится через потолок, необходима дополнительная изоляция (вспененный полиэтилен толщиной 10 мм или более)
- Соединения для нагревательной трубы (поз. 3 и 4) имеются только в моделях FWC06-09BFV1B. В моделях FWC06-09BTW1B соединения для водопровода (поз. 1 и 2) используются для нагрева и охлаждения.
- В моделях FWC06-09BTV1B предусмотрен только один контур продувки воздухом (отдельный нагревательный контур отсутствует).
- Соблюдайте требования к расстояниям, указанные на рисунке ниже:

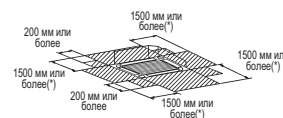
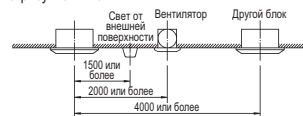

(*) В случае, когда выходное отверстие закрыто опцией "герметичный элемент", расстояние в 1500 мм может быть уменьшено до 500 мм на закрытой стороне.

3TW33124-1

Позиция	Название	Описание
1	Соединение трубки для подачи охлаждающей воды	3/4" BSP охватывающее соединение
2	Соединение трубки для отвода охлаждающей воды	3/4" BSP охватывающее соединение
3	Соединение трубки для подачи нагревающей воды	3/4" BSP охватывающее соединение
4	Соединение трубки для отвода нагревающей воды	3/4" BSP охватывающее соединение
5	Соединение дренажной трубы	3/4" BSP охватывающее соединение
6	Входное отверстие для электропитания	VP25 (внеш. диам. ø32, внутр. диам. ø25)
7	Входное отверстие для передаточной проводки	
8	Отверстие для выпуска воздуха	
9	Решетка всасывания воздуха	
10	Угловая декорированная крышка	
11	Сливной шланг	внеш. диам. ø32, внутр. диам. ø26
12	Выбиваемое отверстие	
13	Продувка воздухом	

7 Размерные чертежи

7 - 1 Размерные чертежи

FWC-BT/BF

• Размеры дистанционного управления

Деталь передатчика

157
62
17,5

• Процесс установки приемника

Сторона соединения труб

Сторона дренажного соединения

Приемник

Декоративная панель

• Порядок установки держателя дистанционного управления (Установка на поверхность стены)

Жидкокристаллический экран дистанционного управления (инфракрасный)

Держатель дистанционного управления

• Деталь приемника

• Набор инфракрасного дистанционного управления для каждой декоративной панели

Набор инфракрасного дистанционного управления BRC7F532F / BRC7F533F	Декоративная панель BYCQ140CW1
--	-----------------------------------

3D056851

2
7

8 Центр тяжести

8 - 1 Центр тяжести

FWC-BT/BF

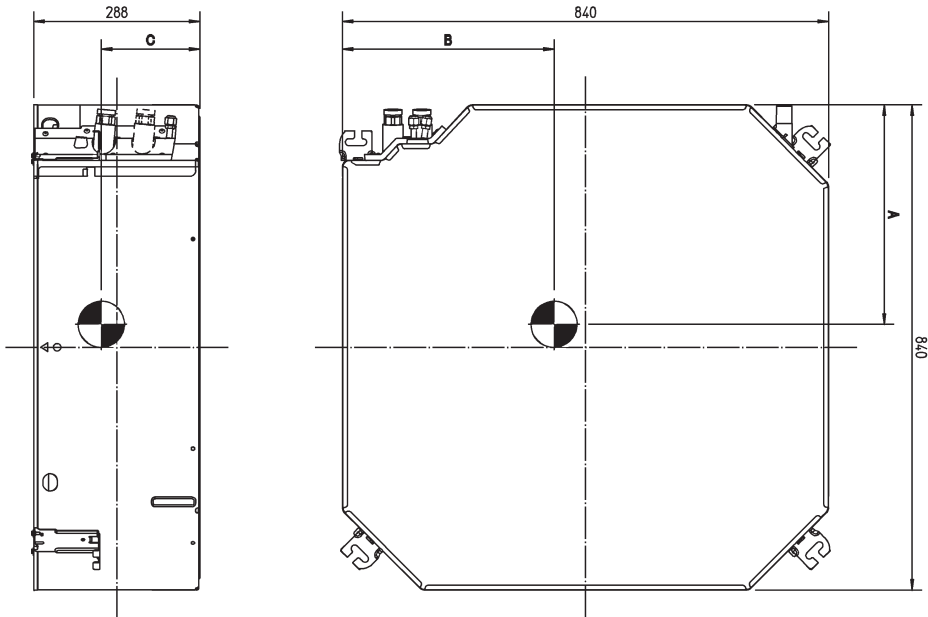

Модель	A	B	C
FWC06-09BT	412	404	167
FWC06-09BF	420	406	189

4TW33124-3

9 Схемы трубопроводов

9 - 1 Схемы трубопроводов

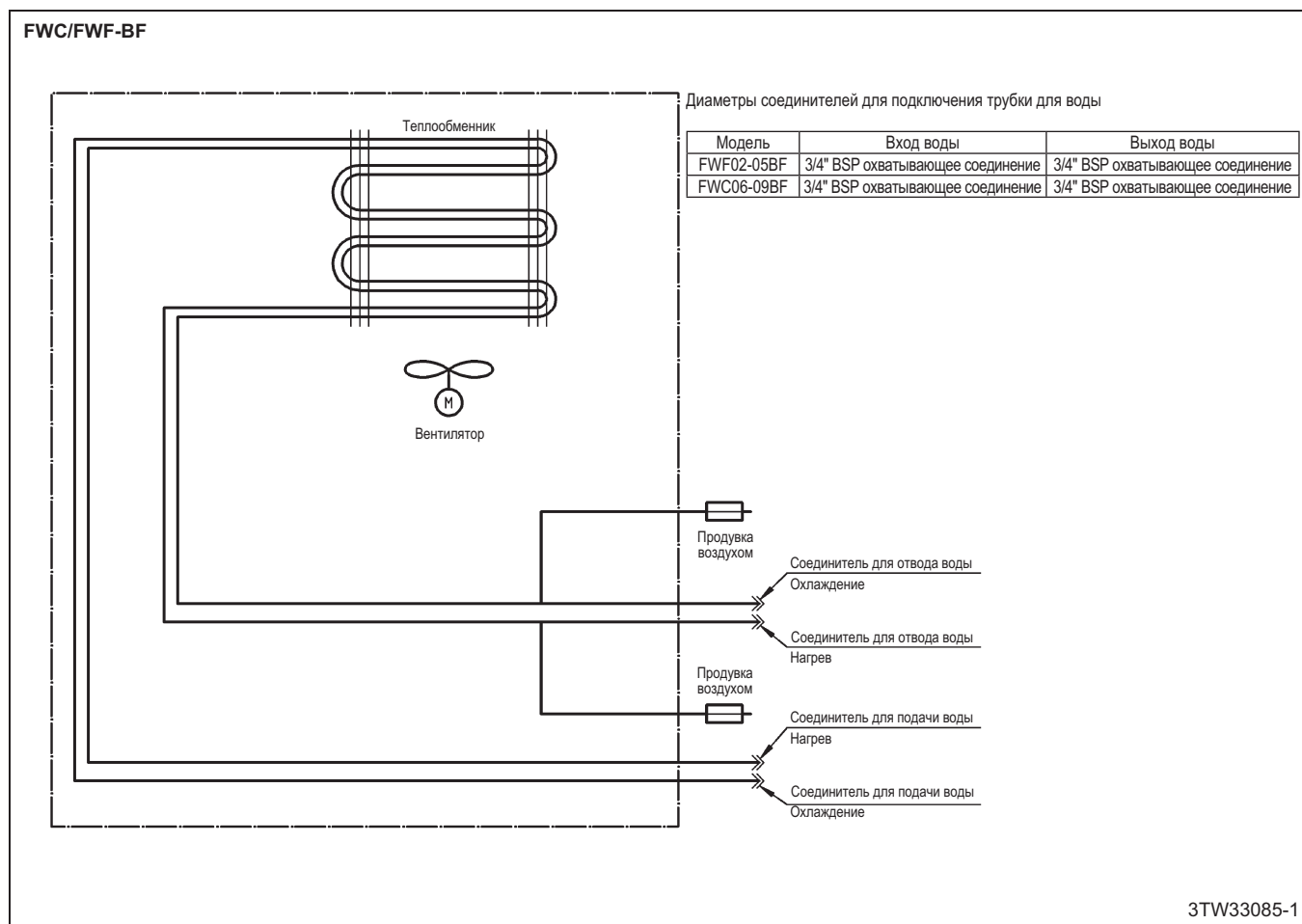

10 Данные об уровне шума

10 - 1 Спектр звуковой мощности

2
10

FWC06BF

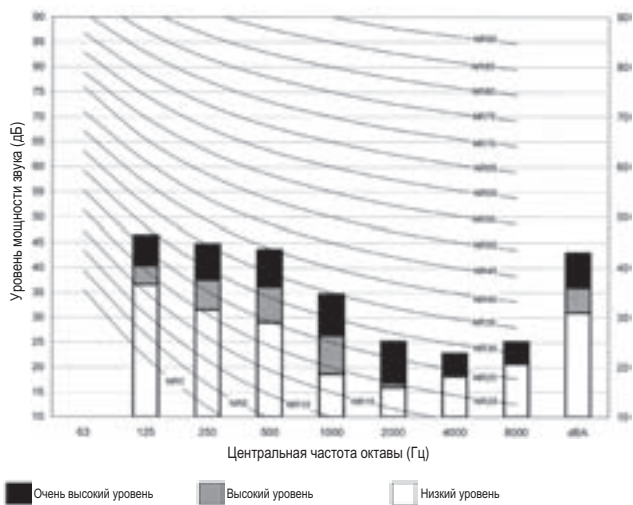

3TW33127-1A

ПРИМЕЧАНИЯ

1. дБА = A-взвешенный уровень звукового давления. (Шкала A согласно IEC)
2. Базовое звуковое давление 0 дБ = 10E-6мкВт/м²
3. Измерено согласно ISO 3744

FWC07BF

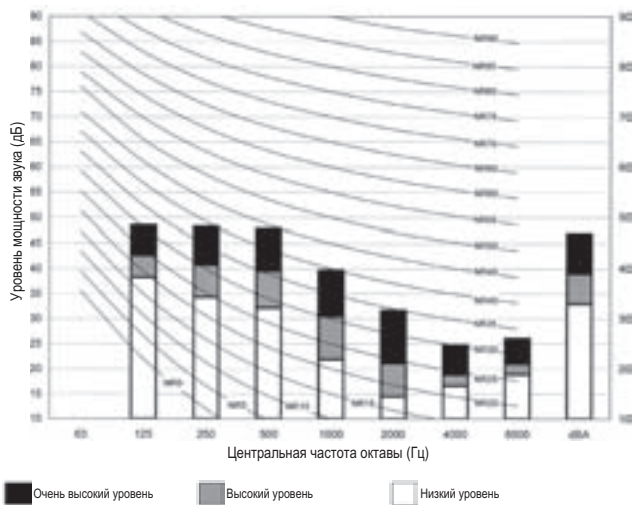

3TW33137-1A

ПРИМЕЧАНИЯ

1. дБА = A-взвешенный уровень звукового давления. (Шкала A согласно IEC)
2. Базовое звуковое давление 0 дБ = 10E-6мкВт/м²
3. Измерено согласно ISO 3744

FWC08BF

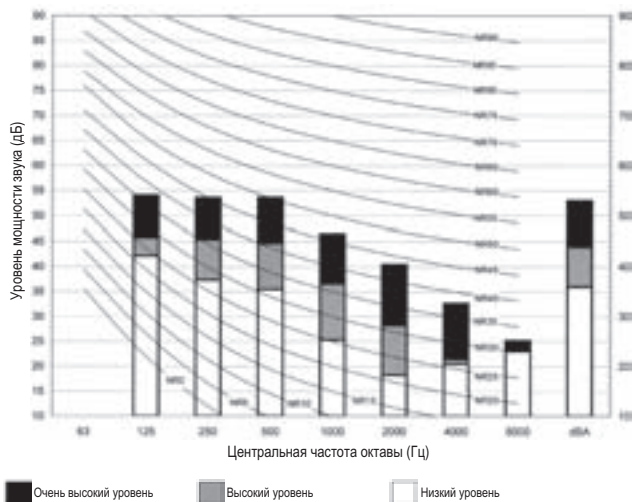

3TW33147-1A

ПРИМЕЧАНИЯ

1. дБА = A-взвешенный уровень звукового давления. (Шкала A согласно IEC)
2. Базовое звуковое давление 0 дБ = 10E-6мкВт/м²
3. Измерено согласно ISO 3744

FWC09BF

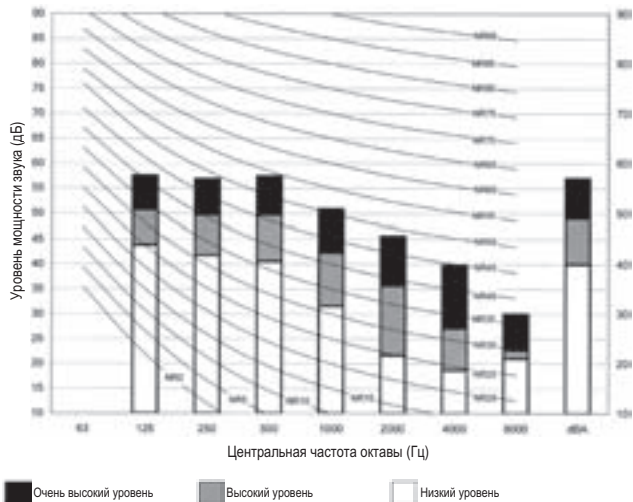

3TW33157-1A

ПРИМЕЧАНИЯ

1. дБА = A-взвешенный уровень звукового давления. (Шкала A согласно IEC)
2. Базовое звуковое давление 0 дБ = 10E-6мкВт/м²
3. Измерено согласно ISO 3744

10 Данные об уровне шума

10 - 2 Спектр звукового давления

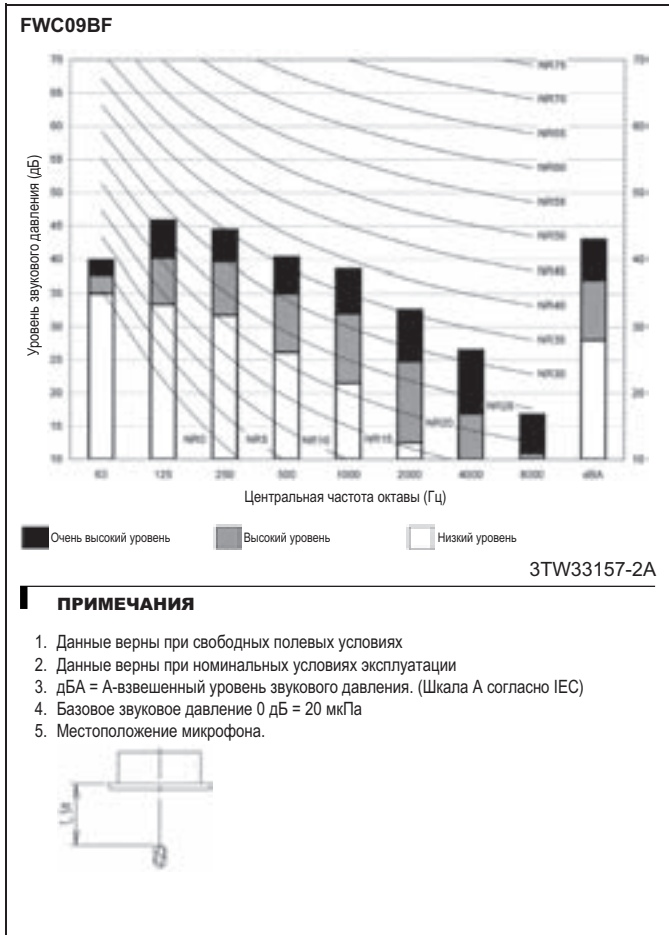
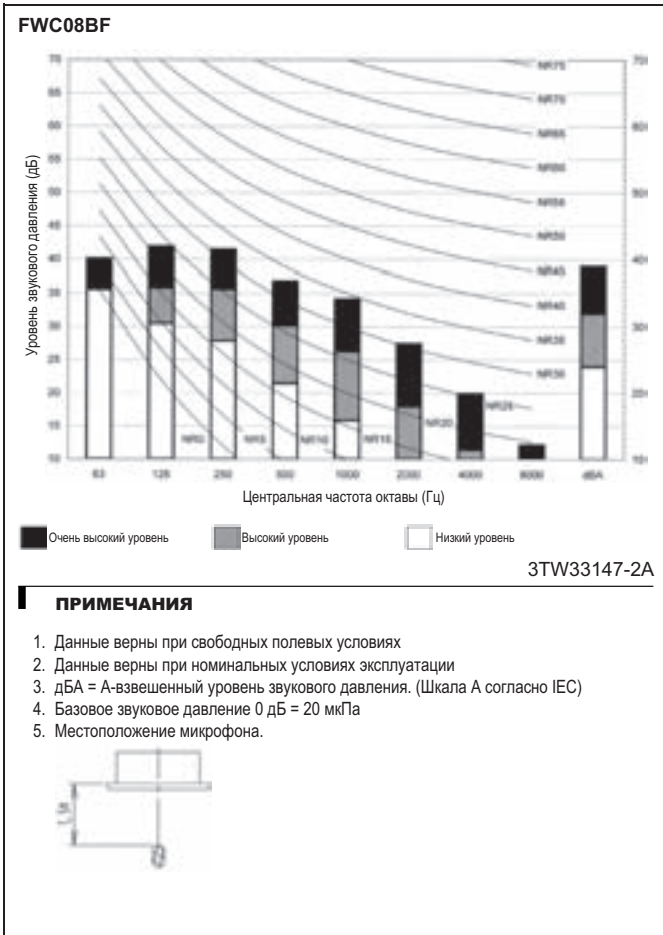
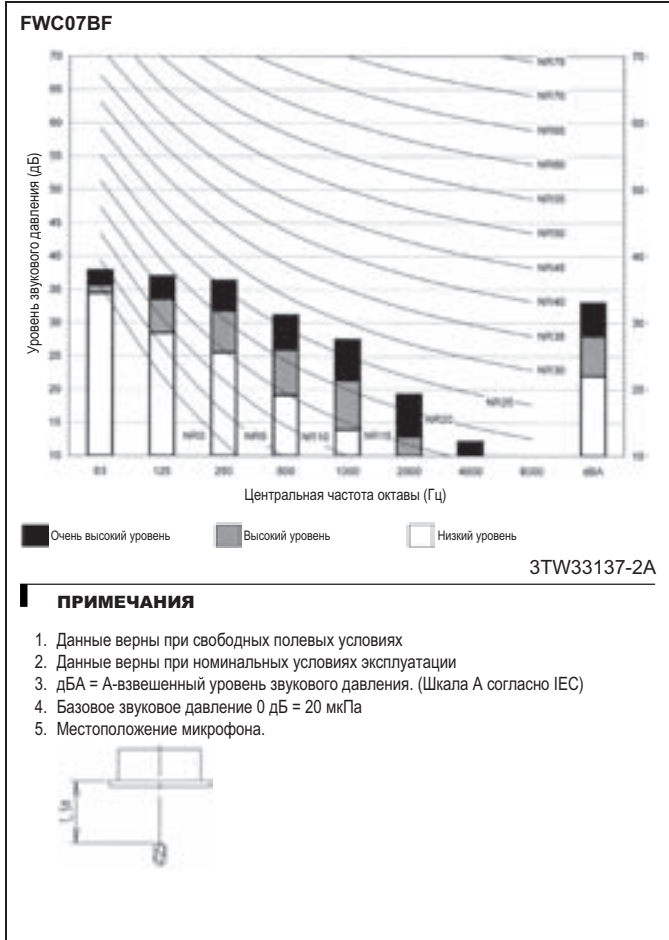
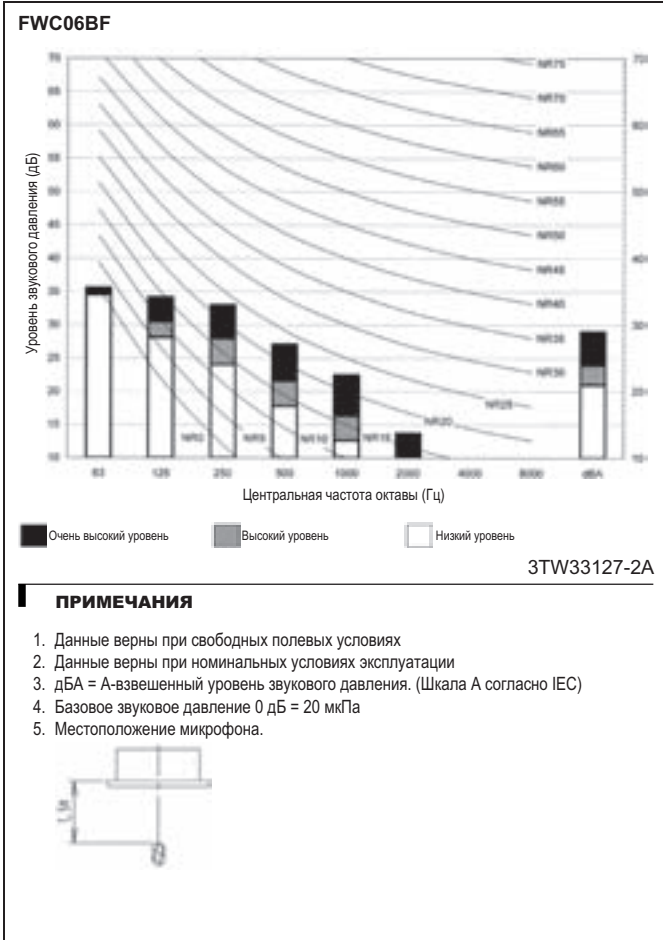

11 Характеристика гидравлической системы

11 - 1 Кривая падения давления воды Испаритель

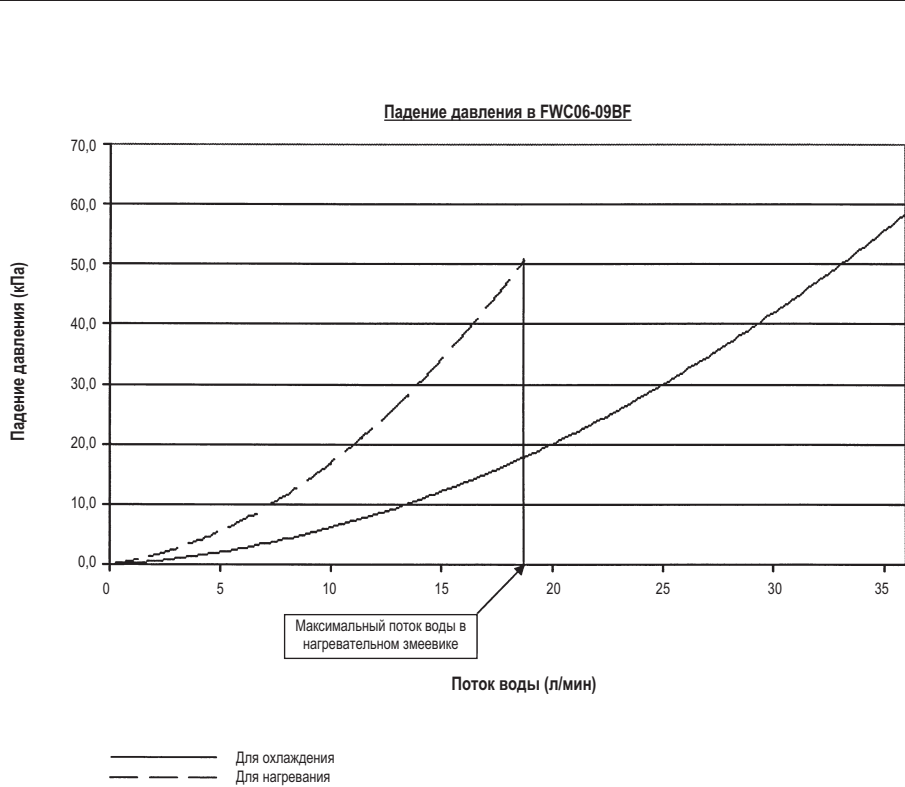

4TW33129-5

ПРИМЕЧАНИЯ

1. Этот график может использоваться для расчета падения давления в вентиляторном доводчике. Сюда не входит падение давления в клапане.



Компания Daikin занимает уникальное положение в области производства оборудования для кондиционирования воздуха, компрессоров и хладагентов. Это стало причиной ее активного участия в решении экологических проблем. В течение нескольких лет деятельность компании Daikin была направлена на то, чтобы достичь лидирующего положения по поставкам продукции, которая в минимальной степени оказывает воздействие на окружающую среду. Эта задача требует, чтобы разработка и проектирование широкого спектра продуктов и систем управления выполнялись с учетом экологических требований и были направлены на сохранение энергии и снижение объема отходов.

Настоящий каталог составлен только для справочных целей, и не является предложением, обязательным для выполнения компанией Daikin Europe N.V. Его содержание составлено компанией Daikin Europe N.V. на основании сведений, которыми она располагает. Компания не дает прямую или связанную гарантию относительно полноты, точности, надежности или соответствия конкретной цели содержания каталога, а также продуктов и услуг, представленных в нем. Технические характеристики могут быть изменены без предварительного уведомления. Компания Daikin Europe N.V. отказывается от какой-либо ответственности за прямые или косвенные убытки, понимаемые в самом широком смысле, вытекающие из прямого или косвенного использования и/или трактовки данного буклета. На все содержание распространяется авторское право Daikin Europe N.V.



Компания Daikin Europe N.V. принимает участие в Программе сертификации Eurovent для кондиционеров (AC), жидкостных холодильных установок (LCP) и фанкойлов (FCU). Проверьте текущий срок действия сертификата онлайн: www.eurovent-certification.com или перейдите к: www.certiflash.com



ECDRU11-400

Продукция компании Daikin распространяется компанией: