

TOSHIBA

OWNER'S MANUAL

R32 or R410A

INVERTER

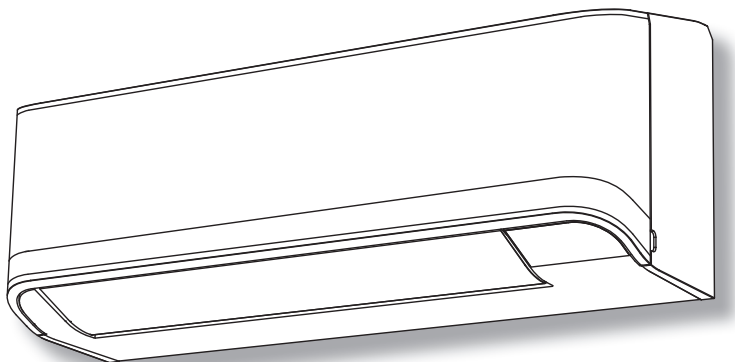

РУССКИЙ

AIR CONDITIONER (SPLIT TYPE)

For general public use

Indoor unit

RAS-B10, 13, 16CKVG-E

RAS-18, 24CKVG-E

Outdoor unit

RAS-10, 13, 16, 18, 24CAVG-E

МЕРЫ БЕЗОПАСНОСТИ



Перед тем, как приступить к эксплуатации устройства, внимательно ознакомьтесь с мерами предосторожности, представленными в данном руководстве.



Данное устройство заполнено хладагентом R32.

■ Предупреждающие символы на корпусе кондиционера

Предупреждающая индикация	Описание
 <p>CAUTION</p> <hr/> <p>BURST HAZARD Open the service valves before the operation, otherwise there might be the burst.</p>	<p>ВНИМАНИЕ</p> <p>ОПАСНОСТЬ РАЗРЫВА Отсоедините все дистанционные устройства Перед обслуживанием нужно открыть вентили, иначе может произойти разрыв.</p>

- Храните данное руководство в месте, легко доступном для оператора.
- Перед тем, как приступить к эксплуатации устройства, внимательно ознакомьтесь с мерами предосторожности, представленными в данном руководстве.
- Данное устройство предназначено для использования специалистом или обученными в магазине пользователями на объектах легкой промышленности и на фермах, или для коммерческого использования непрофессионалами.
- Меры предосторожности, описанные в данном руководстве, классифицируются на три группы: ОПАСНО, ПРЕДУПРЕЖДЕНИЕ и ВНИМАНИЕ. Все они содержат важную информацию относительно безопасности. Обязательно соблюдайте все меры предосторожности.

ОПАСНО

- Не выполняйте установку, ремонт, не открывайте и не снимайте крышку. Вы можете подвергнуться воздействию высокого напряжения. Обратитесь по этому вопросу к дилеру или специалисту.
- Отключение питания не предотвращает опасность поражения электрическим током.
- Прибор должен устанавливаться в соответствии с действующими внутри страны правилами электромонтажа.
- Система электропроводки должна включать прибор отключения от источника питания с зазором между разомкнутыми контактами не менее 3 мм.
- Устройство должно храниться в помещении, в котором отсутствуют непрерывно действующие источники воспламенения (например: источники открытого пламени, устройство порохового газа, приводящего в действие автоматику, или работающий электрический нагреватель).
- Во избежание пожара, взрыва или получения травм не эксплуатируйте устройство в случае обнаружения рядом с ним опасных газов (напр., огнеопасных или вызывающих коррозию).

ПРЕДУПРЕЖДЕНИЕ

- Не подвергайте свой организм воздействию холодного воздушного потока слишком долго.
- Не вставляйте пальцы или какие-либо предметы в отверстия для входа и вывода воздуха.
- При появлении признаков ненормальной работы кондиционера (запах гари и т.д.) остановите его работу и отсоедините от источника питания или выключите автоматический выключатель.

- Данное устройство может использоваться детьми 8 лет и старше и лицами с ограниченными физическими, сенсорными или умственными возможностями или с недостаточным опытом и знаниями, если они находятся под присмотром или получили инструкции относительно безопасного использования устройства и осознают возможные опасности. Дети не должны играть с устройством. Уход и обслуживание, выполняемые потребителем, не должны осуществляться детьми без надзора.
- Этот прибор может использоваться людьми (включая детей) с ограниченными физическими, чувствительными или умственными способностями или лицами, не обладающими достаточным опытом и знаниями, только под наблюдением ответственного за их безопасность лица или при условии прохождения инструктажа по использованию прибора.
- Этот кондиционер должен устанавливаться, обслуживаться, ремонтироваться и демонтироваться квалифицированным специалистом по установке или квалифицированным специалистом по обслуживанию. Каждый раз, когда вам нужно будет проделать какую-либо из этих операций, обращайтесь к квалифицированному монтажнику или специалисту по обслуживанию.
- Дети должны находиться под наблюдением, при этом необходимо гарантировать, чтобы они не играли с прибором.
- Не используйте хладагент, отличный от указанного (R32) для комплектации или замены. Иначе недопустимо высокое давление может образовываться в контуре охлаждения, что может повлечь за собой неисправность или взрыв изделия или причинить телесное повреждение.
- Не используйте другие средства для ускорения процесса размораживания, кроме рекомендованных производителем.
- Устройство должно храниться в помещении, в котором отсутствуют непрерывно действующие источники воспламенения (например: источники открытого пламени, устройство порохового газа, приводящего в действие автоматику, или работающий электрический нагреватель).
- Примите к сведению, что хладагенты могут не иметь запаха.
- Не протыкайте и не поджигайте, так как устройство находится под давлением. Не подвергайте устройство воздействию тепла, пламени, искр или других источников воспламенения. В противном случае оно может взорваться и стать причиной получения травм или смерти.
- Установка, эксплуатация и хранение устройства и трубопровода должны осуществляться в помещении общей площадью более A_{\min} м².
Как получить A_{\min} м²: $A_{\min} = (M / (2,5 \times 0,22759 \times h_0))^2$
M - количество хладагента, заправляемого в устройство, в кг. h_0 - высота установки устройства в м: 0,6 м для напольной установки/1,8 м для настенной установки/1,0 м для оконной установки/2,2 м для потолочной установки.
(Рекомендуемая высота установки для этих блоков - 2,5 м)

ВНИМАНИЕ

- Не мойте устройство водой. Это может стать причиной поражения электрическим током.
- Не используйте этот кондиционер для других целей, например сохранения пищевых продуктов, разведения животных и т.д.
- Не вставляйте и не кладите ничего на внутренний/наружный блок. Это может нанести травму и привести к повреждению устройства.
- Не прикасайтесь к алюминиевым краям, так как это может причинить вам вред.
- Перед чисткой устройства выключите выключатель питания или автоматический выключатель.
- Если устройство не планируется использовать в течение длительного времени, выключите выключатель питания или автоматический выключатель.
- В случае эксплуатации устройства в течение длительного периода времени, рекомендуется, чтобы его техническое обслуживание производилось уполномоченным специалистом.
- Производитель не принимает на себя обязательства за повреждение, вызванное несоблюдением описания в данном руководстве.

1 ДИСПЛЕЙ ВНУТРЕННЕГО БЛОКА



- 1 Лампа ECO (Белый)
- 2 "Доступ Wi-Fi" (Белый) *
- 3 Hi POWER (Белый)
- 4 Таймер (Белый)
- 5 Режим работы (Белый)

• Яркость дисплея можно отрегулировать. Для этого выполните процедуру на 19.

* Требуется беспроводной соединительный LAN-адаптер, доступный в качестве дополнительной принадлежности.

2 ПОДГОТОВКА К ИСПОЛЬЗОВАНИЮ

Подготовка фильтров

1. Откройте решетку входа воздуха и снимите воздушные фильтры.
2. Установите фильтры. (подробности см. на Руководство по Установке).

Установка батареек (при работе в беспроводном режиме.)

1. Снимите сдвигающуюся крышку.
2. Вставьте 2 новые батарейки (типа AAA), соблюдая полярность (+) и (-).



Установка часов

1. Нажмите кнопку **CLOCK** кончиком карандаша. Если таймер светится, переходите к шагу 2.

2. Нажмите **ON** или **OFF**, чтобы отрегулировать время.

3. Нажмите **SET**: Для установки таймера.

Установка Пульт Дистанционного Управления

1. Удалите батарейку.
2. Нажмите **RESET** кончиком карандаша или
3. Вставьте батарейку.

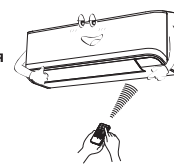

3 НАПРАВЛЕНИЕ ПОТОКА ВОЗДУХА

1	Нажмите FIX : Для установки жалюзи в нужном направлении в вертикальной плоскости.	
2	Нажмите SWING : Для автоматического качания направления воздушного потока и нажмите еще раз остановки операции.	
3	Отрегулируйте направление в горизонтальной плоскости вручную.	

Примечание:

- Не меняйте положение жалюзи вручную другими предметами.
- Жалюзи могут автоматически установиться при включении рабочего режима.

4 ПУЛЬТ ДИСТАНЦИОННОГО УПРАВЛЕНИЯ

- 1 Излучатель инфракрасного сигнала управления
- 2 Кнопка пуска/остановки
- 3 Кнопка выбора режима (MODE)
- 4 Кнопка температуры (TEMP)
- 5 Кнопка скорости режима вентиляции (FAN)
- 6 Кнопка качания жалюзи (SWING)
- 7 Кнопка установки жалюзи (FIX)
- 8 Режим обогрева до 8°C (8°C)
- 9 Кнопка таймера включения (ON)
- 10 Кнопка таймера выключения (OFF)
- 11 Кнопка настройки (SET)
- 12 Кнопка отмены (CLR)
- 13 Кнопка памяти и предварительных установок (PRESET)
- 14 Кнопка бесшумной работы (SILENT)
- 15 Кнопка высокой мощности (Hi POWER)
- 16 Кнопка экономичного режима (ECO)
- 17 Кнопка бесшумного режима работы (QUIET)
- 18 Кнопка режима для комфортного сна (COMFORT SLEEP)
- 19 Кнопка настройки фильтра (FILTER)
- 20 Кнопка установки времени (CLOCK)
- 21 Кнопка установки времени (CHECK)
- 22 Кнопка перезагрузки (RESET)

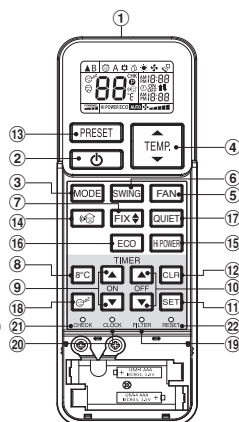

Примечание:

- Поставляемый в комплекте ПДУ беспроводного типа, но также может использоваться в качестве проводного. Пожалуйста, обратитесь к разделу инструкции по установке "Как подключить ПДУ для работы в проводном режиме", если Вам понадобится проводное управление.
- Во время работы в проводном режиме ПДУ вернется в исходное состояние (параметры PRESET, TIMER и CLOCK будут сброшены), когда пользователь отключит питание кондиционера воздуха.

5 БЕСШУМНАЯ РАБОТА

БЕСШУМНАЯ РАБОТА

Используйте режим бесшумной работы, чтобы в ночное время ваш сон и сон ваших соседей ничего не беспокоило. С помощью данной функции функция обогрева будет оптимизирована для обеспечения бесшумной работы. Бесшумная работа доступна в двух режимах (Бесшумный режим 1 и Бесшумный режим 2).

Доступно три параметра настройки: Стандартный уровень > Бесшумный режим 1 > Бесшумный режим 2

Бесшумный режим 1:

В данном режиме обогрев (или охлаждение) имеют приоритет над бесшумной работой для обеспечения комфортной температуры в комнате.

Данная настройка представляет собой оптимальный баланс между обогревом (или охлаждением) и уровнем шума наружного блока.

Бесшумный режим 2:

В данном режиме бесшумная работа имеет приоритет над обогревом (или охлаждением) в тех случаях, когда первостепенную важность имеет уровень шума наружного блока.

Данный режим позволяет уменьшить уровень шума наружного блока на 4 дБ(А).

Примечание:

- При активации бесшумного режима обогрев (или охлаждение) могут не соответствовать ожиданиям.

бесшумной Работы (Наружный блок)



6 АВТОМАТИЧЕСКИЙ РЕЖИМ

Для автоматического выбора режима охлаждения, нагрева или вентилирования

1. Нажмите **MODE**: Выберите Авто A.
2. Нажмите **TEMP.**: Установите требуемую температуру. Минимум 17°C, Максимум 30°C.
3. Нажмите **FAN**: Для выбора значения AUTO, LOW, LOW+, MED, MED+ или HIGH.

7 РАБОТА В РЕЖИМЕ ОХЛАЖДЕНИЯ / НАГРЕВАНИЯ / ВЕНТИЛИРОВАНИЯ

1. Нажмите **MODE**: Для выбора режима Охлаждение, Нагрев или Вентилирование.
2. Нажмите **TEMP.**: Установите требуемую температуру. Минимум 17°C, Максимум 30°C. Вентилирование: Индикация температуры отсутствует
3. Нажмите **FAN**: Для выбора значения AUTO, LOW, LOW+, MED, MED+ или HIGH.

8 РАБОТА В РЕЖИМЕ СУШКИ

При осушении среднее значение холод о производительности контролируется автоматически.

1. Нажмите **MODE**: Для выбора режима Сушка.
2. Нажмите **TEMP.**: Установите требуемую температуру. Минимум 17°C, Максимум 30°C.

Примечание: Скорость вентилятора в режиме осушения может быть только "Автоматической".

9 РЕЖИМ Hi POWER

Для автоматического управления температурой воздуха в помещении и потоком воздуха для более быстрого охлаждения или обогрева (во всех режимах, кроме DRY и FAN ONLY)

Нажмите : Для начала и остановки работы.

10 РАБОТА В РЕЖИМЕ ECO

Для автоматического управления температурой воздуха в помещении для экономии электроэнергии (во всех режимах, кроме ОСУШЕНИЕ и ВЕНТИЛИРОВАНИЕ)

Нажмите : Для начала и остановки работы.

Примечание: Во время работы в режиме охлаждения настройка температуры будет увеличиваться автоматически на 1 градус/в час в течение 2 часов; максимальное увеличение 2 градуса). Для работы в режиме обогрева настройка температуры будет уменьшаться.

11 8°C РАБОЧИЙ РЕЖИМ

- Нажмите для изменения температуры нагревания в режиме 8°C.
- Нажмите для регулировки настройки температуры от 5°C до 13°C.

Примечание: Температура 8°C используется только в режиме нагревания. Для работы в режиме охлаждения (включая автоматическое охлаждение) или в режиме осушения кондиционер переключается в режим нагревания.

12 РАБОТА В РЕЖИМАХ TEMPORARY

В случае потери пульта ДУ или разрядки батареек в пульте

- Нажав кнопку RESET, можно без помощи пульта ДУ начать или остановить работу устройства.
- Рабочий режим установлен на АВТОМАТИЧЕСКУЮ работу, предустановленная температура составляет 24°C, а вентилятор работает в режиме автоматической скорости.

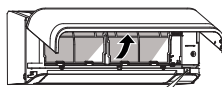

Кнопка OPERATION / RESET

13 РАБОТА В РЕЖИМЕ ТАЙМЕРА

Установку таймера следует производить во время работы кондиционера.

	Настройка таймера включения (ON)	Настройка таймера выключения (OFF)
1	Нажмите : Установите нужное время таймера включения (ON).	Нажмите : Установите нужное время таймера выключения (OFF).
2	Нажмите : Для установки таймера.	Нажмите : Для установки таймера.
3	Нажмите : Для отмены режима таймера.	Нажмите : Для отмены режима таймера.

Ежедневный таймер позволяет пользователю установить оба таймера включения и выключения (ON) и активируется (OFF) ежедневно.

Установка ежедневного таймера

1	Нажмите : Установите время таймера включения (ON).	3	Нажмите .
2	Нажмите : Установите время таймера выключения.	4	Нажмите кнопку (или).

- Когда активирован ежедневный таймер, отображаются обе стрелки (↑, ↓).

Примечание:

- Пульт ДУ должен находиться на расстоянии, приемлемом для передачи сигнала на внутренний блок; в противном случае может иметь место задержка срабатывания длительностью до 15 минут.
- Эта настройка будет сохранена для следующей аналогичной операции.

14 РЕГУЛИРОВКА ЯРКОСТИ ЛАМПЫ ДИСПЛЕЯ

Чтобы уменьшить яркость лампы дисплея или выключить ее.

- Нажмите и удерживайте в течение 3 секунд, пока уровень яркости (d0, d1, d2 или d3) не появится на ЖК-дисплее пульта ДУ, а затем отпустите кнопку.
- Нажмите Увеличить или Уменьшить чтобы установить яркость на один из 4 уровней.

ЖК-дисплей пульта дистанционного управления	Рабочий дисплей	Яркость
d3	Лампа горит с полной яркостью.	100%
d2	Лампа горит с 50% яркостью.	50%
d1	Лампа горит с 50% яркостью, рабочая лампа выключена.	50%
d0	Все лампы выключены.	Все выключены

- В примерах d1 и d0 перед выключением лампа горит в течение 5 секунд.

15 РАБОТА В РЕЖИМЕ ПРЕДВАРИТЕЛЬНЫХ УСТАНОВОК

Установите желаемый режим, которым впоследствии вы можете воспользоваться. Настройка будет сохранена в памяти устройства для использования при последующей работе (за исключением направления потока воздуха)

- Выберите желаемый режим.
- Нажмите и удерживайте кнопку нажатой в течение 3 секунд для сохранения настройки. Отобразится символ P.
- Нажмите : Для начала работы в режиме предварительных установок.

16 УСТАНОВКА ФУНКЦИИ АВТОМАТИЧЕСКОГО ПОВТОРНОГО ПУСКА

Этот продукт сконструирован таким образом, что при сбое питания он автоматически производит повторный пуск и начинает работать в том режиме, который был до сбоя питания.

Информация

Кондиционер имеет функцию Автоматического перезапуска в включатый ON состоянии.

OFF эту функцию по мере необходимости.

Как **ВЫКЛЮЧИТЬ (OFF)** режим автоматического повторного пуска

- Нажмите и удерживайте кнопку [OPERATION] на внутреннем блоке в течение 3 секунд (устройство издаст 3 звуковых сигнала, а индикатор OPERATION не будет мигать).

Как **ВКЛЮЧИТЬ (ON)** режим автоматического повторного пуска

- Нажмите и удерживайте кнопку [OPERATION] на внутреннем блоке в течение 3 секунд (устройство издаст 3 звуковых сигнала, индикатор OPERATION будет мигать со скоростью 5 раз/в секунду в течение 5 секунд).

Примечание:

- Если установлен таймер ВКЛЮЧЕНИЯ (ON) или ВЫКЛЮЧЕНИЯ (OFF), режим АВТОМАТИЧЕСКИЙ ПОВТОРНЫЙ ПУСК не включается.

17 РАБОТА В РЕЖИМЕ QUIET (БЕСШУМНЫЙ)

Для работы в бесшумном режиме с очень низкой скоростью вращения вентилятора (кроме режима DRY (сушка))

Нажмите : Для начала и остановки работы.

Примечание: В некоторых условиях работа в режиме QUIET (БЕСШУМНЫЙ) может не обеспечивать достаточного охлаждения из-за низких звуковых характеристик.

18 РАБОТА В РЕЖИМЕ КОМФОРТНЫЙ СОН

Для экономии энергии в режиме ожидания автоматический контроль потока воздуха автоматически OFF.

Нажмите : Для выбора 1, 3, 5 или 9 часов в качестве значения для работы в режиме таймера выключения OFF.

Примечание: Во время работы в режиме охлаждения настройка температуры будет увеличиваться автоматически на 1 градус/в час в течение 2 часов (максимальное увеличение 2 градуса).
Для работы в режиме обогрева настройка температуры будет уменьшаться.

19 ТЕХНИЧЕСКОЕ ОБСЛУЖИВАНИЕ

Сначала выключите автоматический выключатель.

Внутренний блок и пульт ДУ

- Когда потребуется, почистите внутренний блок и пульт ДУ влажной тканью.
- Не используйте бензин, разбавитель, полировальный порошок или химически обработанные средства для удаления пыли.

Воздушные фильтры

Чистите каждые 2 недели.

1. Откройте решетку входа воздуха.
2. Снимите воздушные фильтры.
3. Пропылесосьте или промойте и затем высушите их.
4. Прикрепите воздушный фильтр и затем закройте решетку входа воздуха.

РЕЖИМ САМООЧИСТКИ (ТОЛЬКО РАБОТА В РЕЖИМЕ ОХЛАЖДЕНИЯ И ОСУШЕНИЯ)

Для предотвращения образования неприятного запаха, вызываемого влажностью внутри внутреннего блока

1. Если один раз нажать кнопку в режиме "Охлаждение" или "Сушка", вентилятор будет продолжать работать в течение последующих 30 минут, а затем автоматически выключится. Это снизит влажность во внутреннем блоке.
2. Для моментальной остановки блока нажмите более 2 раз в течение 30 секунд.

21 РАБОТА В РЕЖИМЕ РАЗМОРОЗКИ ВРУЧНУЮ

Для разморозки радиатора отопителя наружного блока при работе в режиме нагревания.

Нажмите и удерживайте в течение 5 секунд, после чего на дисплее пульта ДУ отобразится [dF], как на рисунке ①, в течение 2 секунд.

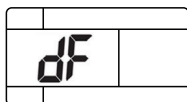

①

22 ФУНКЦИИ И ИХ ИСПОЛНЕНИЕ

1. Функция трехминутной защиты: Для предотвращения запуска устройства в течение 3 минут при немедленном повторном пуске после работы или при установке выключателя питания в положение ON (включено).
2. Подготовка к нагреву: Прогрев устройства в течение 5 минут, прежде чем оно перейдет в режим нагревания.
3. Управление подачей теплого воздуха: Когда температура внутри помещения достигнет установленной температуры, скорость режима вентилирования автоматически снижается, и наружный блок перестает работать.
4. Автоматическое размораживание: Во время операции размораживания вентиляторы останавливаются.
5. Нагревательная потенциала: Тепло отбирается снаружи и отдается в помещении. При слишком низкой наружной температуре используйте вместе с кондиционером другое рекомендованное нагревательное оборудование.
6. Замечание относительно накапливающегося снега: Для наружного блока следует выбирать такое положение, в котором он не будет подвержен излишним скоплениям снега, листьев или другого мусора.
7. Во время работы блока возможен незначительный звук потрескивания. Это нормально, потому что причиной потрескивающего звука может быть расширение/сжатие пластика.

Примечание: Пункты со 2 по 6 относятся к модели для нагревания

Условия работы кондиционера

режим	Температура	Наружная температура	Комнатная температура
Нагревание		-15°C ~ 24°C	Ниже 28°C
Охлаждение		-15°C ~ 46°C	21°C ~ 32°C
Сушка		-15°C ~ 46°C	17°C ~ 32°C

23 УСТРАНЕНИЕ НЕИСПРАВНОСТЕЙ (ОРИЕНТИРЫ)

Устройство не работает.	Чрезвычайно низкая эффективность охлаждения или нагревания.
<ul style="list-style-type: none"> • Выключатель питания находится в положении OFF (выключено). • Автоматический выключатель сработал и отключил подачу питания. • Прекращение подачи электропитания. • Установлен таймер включения (ON). 	<ul style="list-style-type: none"> • Фильтры заблокированы из-за высокой степени загрязнения. • Температура установлена неправильно. • Открыты окна или двери. • Заблокированы отверстия для входа или выхода воздуха на наружном блоке. • Слишком низкая скорость режима вентилирования. • Установлен режим FAN или DRY • Функция ВЫБОРА МОЩНОСТИ установлена на 75% или 50%. (Эта функция зависит от пульта ДУ).

24 ВЫБОР А-В НА ПУЛЬТЕ ДУ

Чтобы обособить использование пульта ДУ для каждого внутреннего блока в случае, если 2 кондиционера воздуха близко установлены друг к другу.

Установка параметра В на пульте ДУ

1. Нажмите кнопку RESET на внутреннем блоке, чтобы включить кондиционер воздуха.
2. Направьте пульт ДУ на внутренний блок.
3. Нажмите и удерживайте кнопку на пульте ДУ кончиком карандаша. На дисплее отображается индикация "00". (Рисунок ①)
4. Удерживая нажатой кнопку , нажмите кнопку . На дисплее появится значок "B", а индикация "00" исчезнет, и кондиционер воздуха выключится. Параметр В пульта ДУ внесен в память. (Рисунок ②)

Примечание: 1. Повторите вышеуказанные шаги для каждого внутреннего блока пульта ДУ на А.
2. Отображение настройки "А" пульта ДУ не предусмотрено.
3. Заводской стандартной настройкой пульта ДУ является положение А.

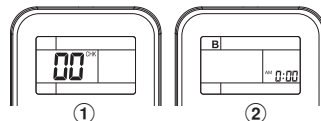

①

②

TOSHIBA