

# Руководство по эксплуатации Гарантийный талон

Групповой пульт управления

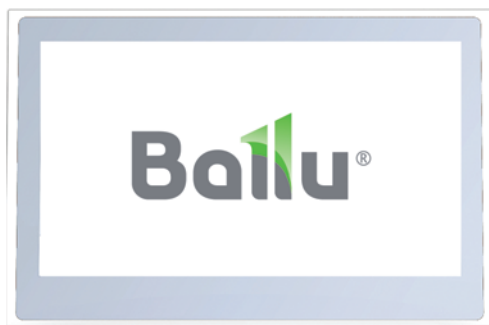

**BLC\_WGC (1x64)**

Code-128

Перед началом эксплуатации прибора внимательно изучите данное руководство и храните его в доступном месте.

# Ballu<sup>®</sup> MACHINE

## Содержание

- 2 Используемые обозначения
- 3 Правила безопасности
- 3 Назначение
- 3 Установка пульта
- 9 Транспортировка и хранение
- 9 Срок эксплуатации
- 9 Утилизация прибора
- 10 Дата изготовления
- 10 Гарантия
- 10 Сертификация
- 11 Гарантийный талон

## Используемые обозначения



### **ОСТОРОЖНО!**

Требования, несоблюдение которых может привести к серьезной травме или летальному исходу.



### **ВНИМАНИЕ!**

Требования, несоблюдение которых может привести к тяжелой травме или серьезному повреждению оборудования.

### **ПРИМЕЧАНИЕ**

1. Если повреждена кабель питания, он должен быть заменен производителем или авторизованной сервисной службой или другим квалифицированным специалистом во избежание серьезных травм.
2. Производитель оставляет за собой право без предварительного уведомления покупателя вносить изменения в конструкцию, комплектацию или технологию изготовления изделия с целью улучшения его свойств.
3. В тексте и цифровых обозначениях инструкции могут быть допущены опечатки.
4. Если после прочтения инструкции у Вас останутся вопросы по эксплуатации прибора, обратитесь к продавцу или в специализированный сервисный центр для получения разъяснений.

## Правила безопасности

Это руководство предназначено, чтобы помочь пользователям установить и использовать групповой пульт управления. Пожалуйста, внимательно прочитайте руководство и следуйте его содержанию перед установкой.

Следует избегать использования и установки данного оборудования детьми.

Рекомендуем нанять профессионального установщика для установки и настройки данного оборудования.

Во время установки будьте внимательны, чтобы избежать риска поломки изделия, поражения электрическим током и пожара.

Данный пульт должен быть установлен на стене, которая способна выдержать его вес.

Продукт может упасть и повредиться, если стена недостаточно прочная.

Пульт должен быть подключен к стандартному источнику питания после установки

Не пытайтесь самостоятельно сдвинуть или снять изделие после установки, это может привести к пожару или повреждению пульта. Если вы хотите сохранить продукт, пожалуйста, свяжитесь с профессиональным установщиком.

Убедитесь, что продукт установлен в соответствии с требованиями данного руководства

Пожалуйста, убедитесь, что электропроводка соответствует стандартам и выполнена квалифицированным персоналом.

## Назначение

Пульт управления групповой проводной BALLU BLC\_WGC (1x64):

Устройство, предназначенное для централизованного управления группой кондиционеров. Применяется с кондиционерами кассетного, напольно-потолочного и канального типов. Максимальное количество подключаемых кондиционеров-64 шт.

Напряжение питания, В ~ Гц: 220–240 ~ 50

Размеры (ШxВxГ), мм: 179 x 118,3 x 25,2

Состоит из пластикового корпуса, ЖК-дисплея, и платы управления.

## Установка пульта

Не устанавливайте продукт в месте утечки горючего газа.

Не устанавливайте продукт в задымленных помещениях.

Избегайте попадания воды на продукт.

Проводка продукта не должна быть сильно натянутой, т.к это может привести в обрыву провода и поражению электрическим током.

Устанавливайте продукт в помещениях с температурой от 0 °C до 39 °C и избегайте попадания прямых солнечных лучей.

Не подключайте провод питания к разъему для провода связи.

### 1. Подготовка к установке

Перед установкой, внимательно проверьте, включены ли перечисленные ниже комплектующие в продукт. (Тип и количество комплектующих могут измениться).

Наименование	Количество
Пульт	1
Установочная рамка	1
Блок питания	1
Соединитель проводов	2
Установочный винт	2
USB конвертов	1
Инструкция	1

### Предупреждение:

Перед установкой убедитесь, что групповой пульт выключен.

Соединительные провода для связи и электропитания должны соответствовать стандарту. Пожалуйста, убедитесь, что соединение смонтировано на стене или в кабель канале. Избегайте прямого контакта проводки и пользователя.

## 2. Функции, описание и интерфейс пользователя



### Функции.

- Контроль до 64 блоков
- Одиночный контроль, групповой контроль
- Программирование недельного расписания
- Первоначальное сканирование внутренних блоков и добавление функций
- функция пожарной связи
- Функция резервного копирования и восстановления информации

### Размеры:

Размер контроллера (Ш × В × Г)

Внешний контур: 178,96 × 118,36 × 16,7 мм

Внутренний контур: 120 × 59,95 × 25,2 мм

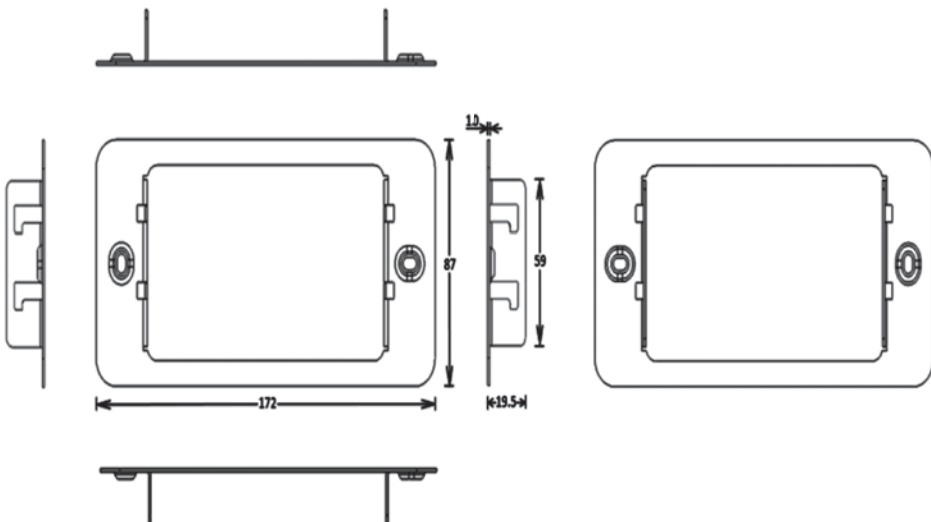
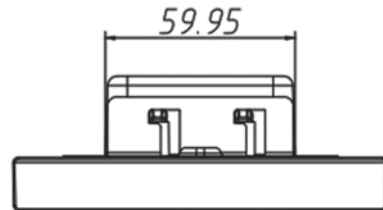
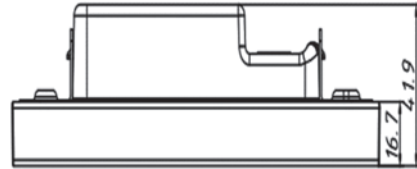
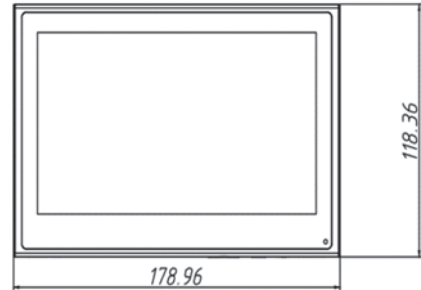

Описание разъёмов для подключения

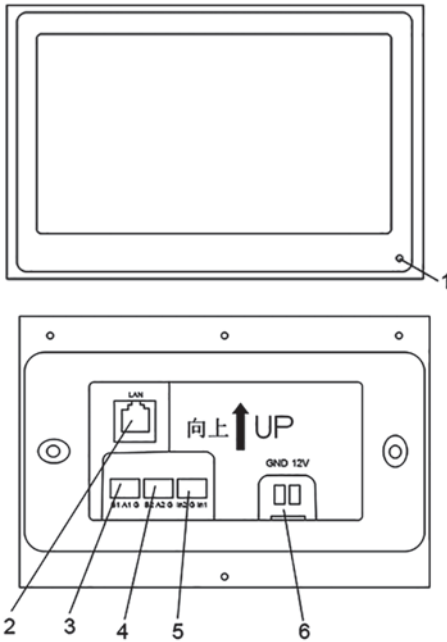

1. Индикатор
2. RJ45 Сетевой интерфейс (не используется)
3. RS485 интерфейс B1-отрицательный полюс сигнальной линии A1-положительный полюс сигнальной линии
4. RS485 интерфейс B1-отрицательный полюс сигнальной линии A1-положительный полюс сигнальной линии (не используется)
5. Интерфейс разъёма противопожарной защиты DI 5,2x: вход IN-1, вход IN-2, заземление G-сигнала
6. Адаптер питания 12В, GND-отрицательный полюс, 12V-положительный полюс

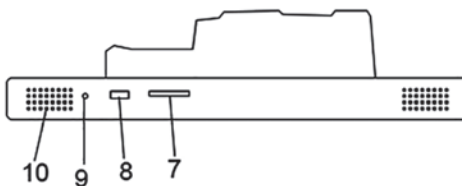

7. Слот для TF-карты
8. Микроинтерфейс USB
9. Сброс
10. Динамик

### 3. Описание блока коммутации и конфигураций

Блок коммутации:

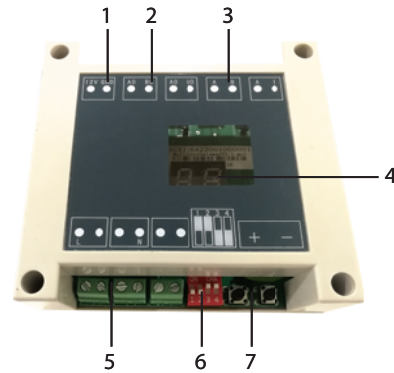

1. Входной интерфейс DC12V
2. A0-B0 Интерфейс RS485 (соединяется с RS485 в кондиционере. Индикатор отображает «A0», если есть проблемы со связью)
3. A-B Интерфейс RS48 (подключение к централизованному контроллеру и другому блоку коммутации. Индикатор отображает «AA», если есть проблемы со связью)
4. Цифровой дисплей. Отображение адреса блока коммутации и кода ошибки
5. Входной интерфейс 220 В
6. DIP-переключатель (другой блок, см. Форму ниже)
7. Кнопки включения (установка адреса блока коммутации)

Комбинации				Функции
1	2	3	4	
OFF	OFF	ON	OFF	Полупромышленные и FCU

#### Конфигурация блоков коммутации

Пожалуйста, используйте «Ключ настройки адреса» для завершения настройки блока коммутации. Номер блока соответствует номеру кондиционера. Например, если вы установили 10 кондиционеров, необходимо настроить 10 блоков коммутации, а адрес каждого блока должен быть расположен в порядке 1 ~ 10.

#### Шаги по настройке адреса блока коммутации:

Шаг 1: Нажмите кнопку «+» или «-», для включения.  
Шаг 2: одновременно нажмите кнопки «+» и «-» на 5 секунд. Войдите в «Настройка адреса», пока индикаторы не начнут светиться.

Шаг 3: Нажмите кнопку «+», адрес + 1. Нажмите кнопку «-», адрес -1.

Шаг 4: после установки необходимого адреса. Отпустите две клавиши и подождите около 5 секунд. Индикаторы отображаются нормально, и настройка прошла успешно.

#### 4. Установка и подключение группового пульта.

Чертеж структуры группового управления.

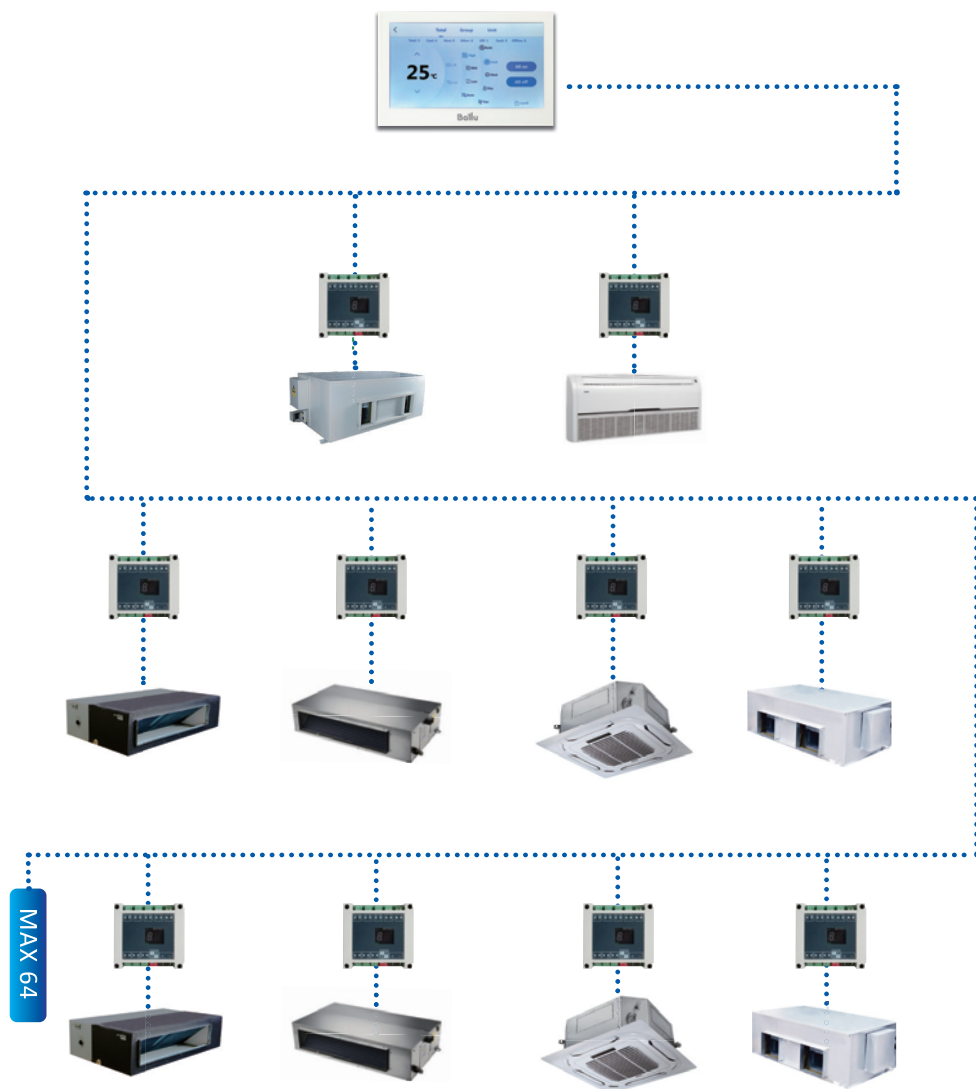

**Чертеж схемы подключения группового пульта:**

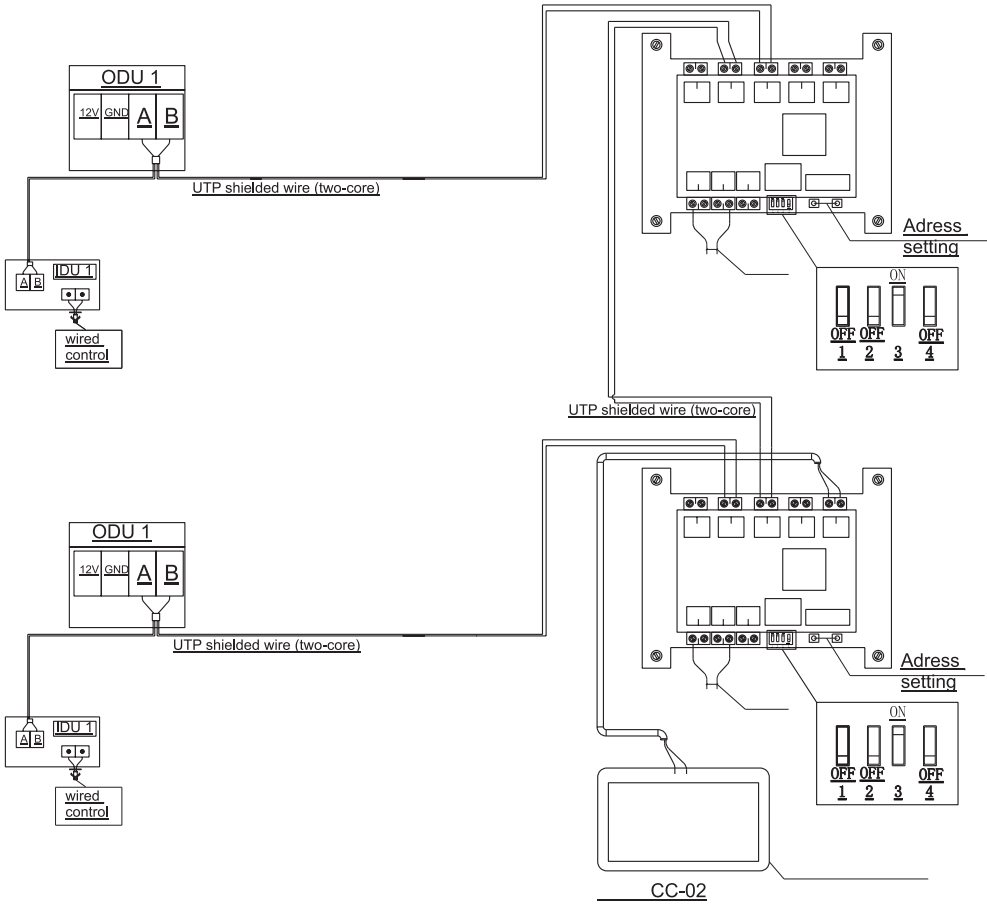

Установка группового пульта:

Шаг 1: предварительно установите короб внутри стены.

Размер: длина × ширина × глубина: 168×79×60 мм (внутри короба).

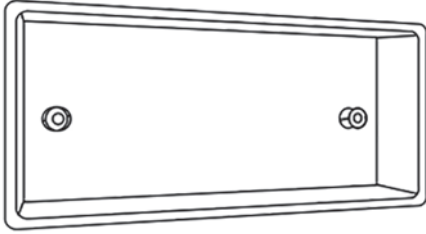

Шаг 2: установите подвесную рамку к коробу. Затем используйте соответствующие винты, чтобы закрепить рамку на коробе. Обратите внимание, необходимо держать аппарат в горизонтальном положении.

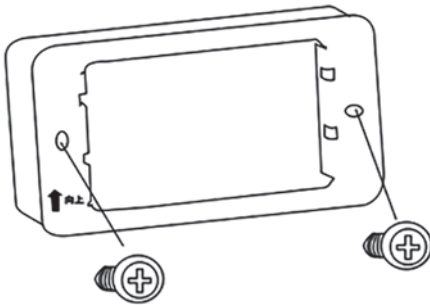

Шаг 3: обратите внимание на выход линии питания на задней панели контроллера. Подсоедините провод, в порядке расположения меток на разъеме сигнальной линии.

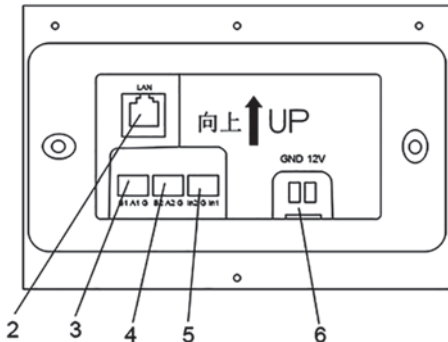

2. Интерфейс RJ45 (не используется)
3. Интерфейс RS485 1: B1 отрицательный полюс (минус) сигнального провода; A1- положительный полюс (плюс) сигнального провода;
4. Интерфейс RS485 2: B1 отрицательный полюс сигнального провода; A1- положительный полюс сигнального провода; (не используется)
5. Двухполюсный интерфейс входа пожаротушения DI: In1 --- Вход 1; In2-вход 2; провод заземления G-сигнала;
6. Адаптер питания 12 В на входе. GND-отрицательный полюс 12V-положительный полюс

Шаг 4: У блока питания синий и серый провод подключите к источнику переменного тока 220 В, черный провод на другом конце подключите к GND разъему, красный провод подключите к 12V, затяните винтами.

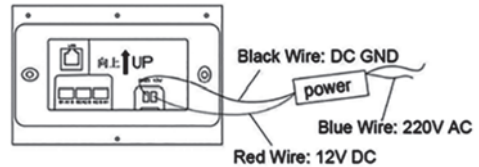

Шаг 5: пожалуйста, зачистите провода на конце блока питания переменного тока на надлежащую длину. Затем используйте плоскогубцы, чтобы соединить их с проводами питания переменного тока 220 В. Используйте соединитель проводов, чтобы закрыть скрутку. Используйте зажимные клещи, чтобы плотно прижать соединитель проводов, как показано на рисунке. Примечание: плотное положение провода должно быть у проводника металлического колпачка. После плотного прижимания соединителя проводов убедитесь, что проводник закрыт во избежание поражения электрическим током.

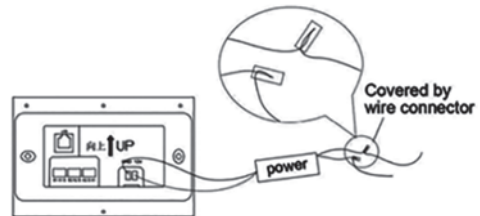



Шаг 6: обратите внимание на направление установки на задней панели пульта. Выровняв 4 фиксированных выпуклых точки на боковой стороне задней панели контроллера с слотом для аппаратного обеспечения, вставьте контроллер в стену снизу.

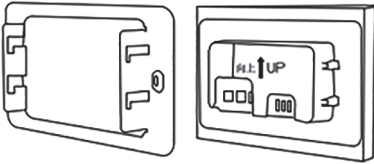

Шаг 7: слегка нажмите контроллер вниз до упора. И тогда его можно установить на металлический кронштейн.



#### Шаги по отладке группового пульта.

Шаг 1: Все соединения между системой и устройством выполнены без ошибок.

Шаг 2: после успешного запуска централизованного контроллера введите «Настройки» > «Инженерный режим» («Пароль 0000») > «Управление внутренним блоком» > «Автоматическое сканирование внутренних блоков», нажмите «Да», чтобы активировать функцию автоматического сканирования внутренних блоков и отобразится количество сканируемых внутренних блоков.

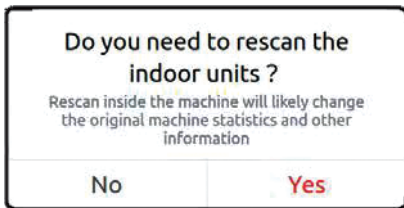

Шаг 3: остановите сканирование в соответствии с реальным номером внутреннего блока. Если отсканированный номер не совпадает с реальным номером, проверьте соединения и питание. После подтверждения отсутствия проблем просканируйте внутренние блоки еще раз, пока все внутренние блоки не будут отсканированы.

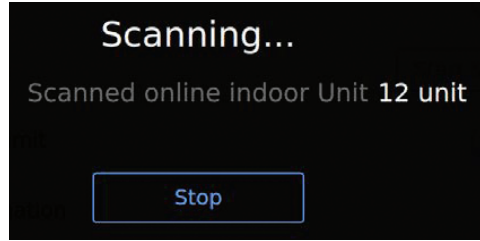

Шаг 4: все внутренние блоки можно использовать после сканирования.

## Транспортировка и хранение

- Прибор должен храниться в упаковке изготовителя в закрытом помещении при температуре от +4 до +40 °C и относительной влажности до 85% при температуре 25 °C.
- Транспортирование и хранение прибора должно соответствовать указаниям манипуляционных знаков на упаковке.

## Срок эксплуатации

Срок эксплуатации прибора составляет 10 лет при условии соблюдения соответствующих правил по установке и эксплуатации.

## Утилизация прибора

По истечении срока службы прибор должен подвергаться утилизации в соответствии с нормами, правилами и способами, действующими в месте утилизации.

Не выбрасывайте прибор вместе с бытовыми отходами.

По истечении срока службы прибора, сдавайте его в пункт сбора для утилизации, если это предусмотрено нормами и правилами вашего региона. Это поможет избежать возможных последствий на окружающую среду и здоровье человека, а также

будет способствовать повторному использованию компонентов изделия.

Информацию о том, где и как можно утилизировать прибор можно получить от местных органов власти.

## Дата изготовления

Дата изготовления указана на стикере на корпусе прибора, а также зашифрована в Code-128. Дата изготовления определяется следующим образом:

SN XXXXXXXX|XXXXX|XXXXXXXX|XXXXXX  
а

а – месяц и год производства.

## Гарантия

Гарантийное обслуживание производится в соответствии с гарантийными обязательствами, перечисленными в гарантийном талоне.

## Сертификация продукции

**Товар сертифицирован на территории Таможенного союза.**

**Товар соответствует требованиям:**

ТР ТС 004/2011 «О безопасности низковольтного оборудования»,

ТР ТС 020/2011 «Электромагнитная совместимость технических средств»,

**Изготовитель:**

“Ningbo Aux Electric Co., Ltd.”,  
№1166 Mingguang North Road, Jiangshan Town,  
Yinzhou District, Ningbo, Zhejiang, 315191 P.R. China

«Нинбо Аукс Электрик Ко., Лтд»,  
№1166 Минггуанг Норф Рoad, Цзяншань, район  
Иньчжоу, Нинбо, Чжэцзян, 315191, Китай

**Импортер в РФ и уполномоченная организация:**

ООО «Р-Климат»,  
Россия, 119049, г. Москва, ул. Большая Якиманка,  
д. 35, стр. 1, эт. 3, пом. I, ком. 4  
Тел./факс: (495)7771967,  
email: info@rusklimat.ru

**Сделано в Китае**

[www.ballu.ru](http://www.ballu.ru)



Приборы и аксессуары можно приобрести в фирменном интернет-магазине:

<http://shop.ballu.ru>

или в торговых точках Вашего города.

# Гарантийные обязательства

Срок гарантии на изделие 1 год с момента продажи.

Для установки (подключения) изделия необходимо обращаться в специализированные организации. Продавец, изготовитель, уполномоченная изготовителем организация, импортер не несут ответственности за недостатки изделия, возникшие из-за его неправильной установки (подключения).

В конструкцию, комплектацию или технологию изготовления изделия могут быть внесены изменения с целью улучшения его характеристик. Такие изменения вносятся в изделие без предварительного уведомления покупателя и не влекут обязательство по изменению (улучшению) ранее выпущенных изделий.

Для выполнения гарантийных обязательств обращайтесь к продавцу. Настоящая гарантия действительна только на территории РФ на изделия, купленные на территории РФ.

## Настоящая гарантия не распространяется:

на периодическое и сервисное обслуживание оборудования (чистку и т. п.)

## Настоящая гарантия не предоставляется в случаях:

- изменения изделия, в том числе с целью усовершенствования и расширения области его применения;
- использования изделия не по его прямому назначению, не в соответствии с его руководством по эксплуатации, в том

числе эксплуатации изделия с перегрузкой или совместно со вспомогательным оборудованием, не рекомендованным продавцом, изготовителем, импортером, уполномоченной изготовителем организацией;

- наличия на изделии механических повреждений (сколов, трещин и т. п.), воздействия на изделие чрезмерной силы, химически агрессивных веществ, высоких температур, повышенной влажности или запыленности, концентрированных паров и т. п., если это стало причиной неисправности изделия;
- ремонта, наладки, установки, адаптации или пуска изделия в эксплуатацию не уполномоченными на то организациями или лицами;
- стихийных бедствий (пожар, наводнение и т. п.) и других причин, находящихся вне контроля продавца, изготовителя, импортера, уполномоченной изготовителем организации;
- неправильного выполнения электрических и прочих соединений, а также неисправностей (несоответствия рабочих параметров указанным в руководстве) внешних сетей;
- дефектов, возникших вследствие воздействия на изделие посторонних предметов, жидкостей, насекомых и продуктов их жизнедеятельности и т. д.;
- неправильного хранения изделия;
- дефектов системы, в которой изделие использовалось как элемент этой системы;
- дефектов, возникших вследствие невыполнения покупателем руководства по эксплуатации оборудования.

В случае рекламаций принимаются целые изделия в оригинальной упаковке.

<b>Модель</b>	BLC_WGC (1x64)	<b>Дата изготовления</b> Production date	
<b>Изготовитель</b>	"Ningbo Aux Electric Co., Ltd." №1166 Mingguang North Road, Jiangshan Town, Yinzhou District, Ningbo, Zhejiang, 315191 P.R. China «Нинбо Аукс Электрик Ко., Лтд», №1166 Минггуанг Норф Род, Цзяншань, район Иньчжоу, Нинбо, Чжэцзян, 315191, Китай		
<b>Импортер в РФ и уполномоченная организация:</b>	ООО «Р-Климат» Россия, 119049, г. Москва, ул. Большая Якиманка, д. 35, стр. 1, эт. 3, пом. I, ком. 4 Тел./факс: +7 (495) 7771967, email: info@rusklimat.ru		
<b>Покупатель</b>		<b>Дата продажи</b>	
<b>Продавец</b>	..... ..... ..... (наименование, адрес, телефон) М.П. .... ( ..... ) (подпись уполномоченного лица) (Ф.И.О.)		
<b>Серийный номер</b>	code 128		



2019/1

Приборы и аксессуары можно приобрести  
в фирменном интернет-магазине: [www.ballu.ru](http://www.ballu.ru)  
или в торговых точках Вашего города.